



PREFEITURA MUNICIPAL DE TRAIRI-CE

SECRETARIA DE EDUCAÇÃO
ESPECIFICAÇÕES TÉCNICAS

CONSTRUÇÃO DE UMA ESCOLA DE ENSINO FUNDAMENTAL COM QUADRA ESCOLAR NA
LOCALIDADE GUAJIRU DO MUNICIPIO DE TRAIRI-CE
NOVEMBRO DE 2023



Em equipamentos elétricos fixos e suas estruturas, as partes metálicas expostas que, em condições normais, não estejam sob tensão, serão ligados a terra quando:

O equipamento estiver ao alcance de uma pessoa sobre piso de terra, cimento, ladrilhos ou materiais semelhantes;

O equipamento for suprido por meio de instalação em condutores metálicos:

O equipamento estiver instalado em local úmido;

O equipamento estiver instalado em localização perigosa;

O equipamento estiver instalado sobre ou em contato com uma estrutura metálica;

O equipamento opere com um terminal a mais de 150 volts contra terra.

O condutor de ligação a terra será preso ao equipamento por meios mecânicos tais como braçadeiras, orelhas, conectores e semelhantes, que assegurem contato elétrico perfeito e permanente. Não deverão ser usados dispositivos que dependem do uso de solda de estanho.

Os condutores para ligação à terra do equipamento fixo, podem ou não fazer parte do cabo. Deverão ser instalados de forma a ter assegurada sua proteção mecânica e a não conterem qualquer dispositivo capaz de causar ou permitir sua interrupção.

Nos trechos verticais das instalações em eletrodutos rígidos, os condutores serão convenientemente aplicados nas extremidades superior da canalização e aos intervalos não maiores do que:

Bitola do Condutor	Intervalos
Até 1/0 AWG	20 aos 4/0 AWG
Acima de 4/0 AWG	25 metros 20 metros 10 metros

O apoio dos condutores será por suporte isolantes com resistência mecânica adequada ao peso ao suporte e que não danifiquem seu isolamento ou por suportes isolantes que fixem diretamente o material condutor (recomendável no caso de isolamento com tendência a escorrer sobre o condutor), devendo o isolamento ser recomposto na parte retirada.

Os barramentos indicados no projeto serão constituídos por peças rígidas de cobre eletrolítico nu, cujas diferentes fases serão caracterizados por cores convencionais: verde, amarelo, azul, ou outras a critério da Fiscalização.

A instalação dos condutores, sem prejuízos do estabelecimento no art. 47 da NBR - 5410180, só poderá ser procedida, depois de executados os seguintes serviços:

Limpeza e secagem interna da tubulação, pela passagem de buchas embebidas em verniz isolante ou parafina;

-Pavimentação que leva argamassas (cimentados, ladrilhos, tacos, marmorite etc.);

-Telhado ou impermeabilizações de cobertura;



Francisco Diogo Araújo Sousa
Engenheiro Civil
CREA/CE: 52.710-D

DS SOLUÇÕES EM ENGENHARIA LTDA

Rua Três de Novembro, nº34 Sala 01 – CEP: 62.1500-000 Santana do Acaraú
Estado do Ceará Fone: (88) 9.9632-3394 – CNPJ nº 24.669.607/9001-27
E-mail: dssolucoesemengenharia@outlook.com



PREFEITURA MUNICIPAL DE TRAIRI-CE

SECRETARIA DE EDUCAÇÃO
ESPECIFICAÇÕES TÉCNICAS

CONSTRUÇÃO DE UMA ESCOLA DE ENSINO FUNDAMENTAL COM QUADRA ESCOLAR NA
LOCALIDADE GUAJIRU DO MUNICÍPIO DE TRAIRI-CE
NOVEMBRO DE 2023



-Assentamento de portas, janelas e vedações que impeçam a penetração de chuva;

-Revestimento de argamassa ou que levem argamassa.

A fim de facilitar a enfição, serão usados, como lubrificantes, talco, diatomita ou pedrasabão.

Os condutores e caixas obedecerão ao disposto na E-EIL.1.

Todos os condutores correrão embutidos nas paredes e lajes ou em chaminés falsas, intervalos de lajes e outros espaços.

Os condutores serão instalados antes da concretagem, assentando-se trechos horizontais sobre as armaduras das lajes. As partes verticais serão montadas antes de executadas as alvenarias de tijolos.

A instalação de tubos será feita por meio de luvas e as ligações dos mesmos com as caixas através de arruelas apropriadas, sendo todas as juntas vedadas com adesivo não secativo.

A tubulação será instalada de modo a não formar cotovelos, apresentando, outrossim, uma ligeira e contínua declividade para as caixas.

Quando do emprego de tubos de cimento-amianto ou barro vidrado, haverá particular esmero na vedação das juntas e rigorosa verificação das perfeitas condições dos mesmos, após o assentamento.

Poderão ser empregados eletrodutos rígidos em todos os casos, a menos que explicitamente previsto em contrário nesta norma. Entretanto, os eletrodutos rígidos e seus acessórios - apenas esmaltados, só poderão ser usados em instalações internas e não sujeitas às condições corrosivas.

As instalações embutidas em lajes, paredes, pisos e assemelhados serão feitas exclusivamente em eletrodutos rígidos.

Os eletrodutos rígidos só deverão ser cortados perpendicularmente ao seu eixo, abrindo-se nova rosca na extremidade a ser aproveitada, e retirando-se cuidadosamente todas rebarbas deixadas nas operações de corte, e de abertura de rosca. Os tubos poderão ser cortados à serra, sendo, porém, escareados a lima para remoção das rebarbas.

Os eletrodutos rígidos serão emendados, quer por meio de luvas atarrachadas em ambas as extremidades a serem ligadas, as quais serão introduzidas na luva até se tocarem para assegurarem continuidade da superfície interna da canalização, quer por qualquer outro processo que também garanta:

- Perfeita continuidade elétrica;

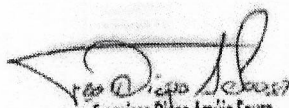

Francisco Diogo Araújo Sousa
Engenheiro Civil
CREA/CE: 52.710-D

DS SOLUÇÕES EM ENGENHARIA LTDA

Rua Três de Novembro, nº34 Sala 01 – CEP: 62.1500-000 Santana do Acaraú
Estado do Ceará Fone: (88) 9.9632-3394 – CNPJ nº 24.669.607/0001-27
E-mail: dssolucoesemengenharia@outlook.com



PREFEITURA MUNICIPAL DE TRAIRI-CE

SECRETARIA DE EDUCAÇÃO
ESPECIFICAÇÕES TÉCNICAS

CONSTRUÇÃO DE UMA ESCOLA DE ENSINO FUNDAMENTAL COM QUADRA ESCOLAR NA LOCALIDADE GUAJIRU DO MUNICÍPIO DE TRAIRI-CE
NOVEMBRO DE 2023



- Resistência mecânica equivalente à da tubulação;
- Vedação equivalente à da luva;
- Continuidade e regularidade da superfície interna.

Não serão empregadas curvas com deflexão maior do que 90°. Em cada trecho de canalização, entre duas caixas ou entre extremidades ou ainda entre extremidade e caixa, poderão ser empregadas, no máximo, 3 curvas de 90° ou seu equivalente até no máximo 270°. Quando os eletrodutos rígidos se destinarem a conter condutores com capa de chumbo poderão ser usadas no máximo 2 curvas de 90° ou seu equivalente até no máximo 180°.

Poderão ser feitas curvas a frio nos eletrodutos rígidos, com o devido cuidado para não se danificar a pintura do revestimento nem se reduzir sensivelmente a seção interna. Em eletrodutos rígidos, de bitolas maiores do que a bitola 1" (25 mm), serão usadas curvas pré-fabricadas ou dobradas a frio por meio de máquinas ou ferramentas especiais, com o mesmo cuidado para não danificar a pintura nem reduzir a seção. Serão descartados os tubos cuja curvatura tenha ocasionado fendas ou redução de seção.

Os eletrodutos rígidos embutidos em concreto armado serão colocados de modo a evitar deformação na concretagem, devendo ainda serem fechadas as caixas e bocas dos eletrodutos com peças apropriadas para impedir a entrada de argamassa ou nata de concreto durante a concretagem.

A colocação de canalização, embutida em peças estruturais de concreto armado, será feita de modo que as peças não fiquem sujeitas aos esforços.

Os eletrodutos rígidos expostos serão adequadamente fixados de modo a constituírem um sistema de boa aparência e de firmeza suficiente para suportar o peso dos condutores e os esforços na sua enfição.

Nas instalações subterrâneas serão empregados os seguintes tipos de condutores:

- Dutos;
- Canaletas.

A construção de linhas de dutos obedecerá às seguintes prescrições gerais:

- Os trechos entre caixas serão perfeitamente retilíneos e com caimento num único sentido;
- Os dutos serão assentados de modo a resistir aos esforços externos e aos procedentes das instalações dos cabos tendo-se em vista as condições próprias do terreno;
- A junção dos dutos de uma mesma linha será feita de modo a permitir e manter permanentemente o alinhamento e a estanqueidade. Serão tomadas precauções para evitar rebarbas internas;

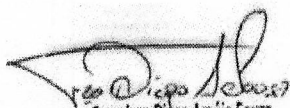

Francisco Diego Araújo Sousa
Engenheiro Civil
CREA/CE: 52.710-D

DS SOLUÇÕES EM ENGENHARIA LTDA

Rua Três de Novembro, nº34 Sala 01 – CEP: 62.1500-000 Santana do Acaraú
Estado do Ceará Fone: (88) 9.9632-3394 – CNPJ nº 24.669.607/0001-27

E-mail: dssolucoesemengenharia@outlook.com



PREFEITURA MUNICIPAL DE TRAIRI-CE

SECRETARIA DE EDUCAÇÃO
ESPECIFICAÇÕES TÉCNICAS

CONSTRUÇÃO DE UMA ESCOLA DE ENSINO FUNDAMENTAL COM QUADRA ESCOLAR NA
LOCALIDADE GUAJIRU DO MUNICIPIO DE TRAIRI-CE
NOVEMBRO DE 2023



- Nas passagens do exterior para o interior dos edifícios pelo menos a extremidade interior da linha será convenientemente fechada, a fim de impedir a entrada de água e de pequenos animais;

- As canaletas serão construídas com o fundo em desnível, se capazes de coletar água. Serão, além disso, fechadas com tampa para impedir a entrada de água e corpos estranhos. As canaletas serão assentadas de modo a resistir aos esforços externos.

As saídas dos condutores e dos cabos serão alojadas em caixas metálicas acessíveis, de onde sairão as extensões feitas por outros métodos de instalação (eletrodutos rígidos ou flexíveis e congêneres). Essas caixas serão dispensadas quando os cabos terminarem na caixa de chaves ou disjuntores ou no interior do conjunto de manobra ou ainda quando ligados as linhas abertas ou redes aéreas. Excetua-se o caso das instalações exteriores para postes de iluminação em que a saída dos condutores e dos cabos fica colocada dentro da base dos postes.

Serão empregadas caixas nos seguintes pontos:

- Em todos os pontos de entrada ou saída dos condutores na canalização, exceto nos pontos de transição ou passagem de linhas abertas para linhas em condutos, os quais, nestes casos, serão arrematados pelo menos com bucha adequada;

- Em todos os pontos de emenda ou derivação de condutores;

- Em todos os pontos de instalação de aparelhos e dispositivos.

As caixas terão as seguintes características:

Octogonais de fundo móvel - para centros de luz.

Octogonais, estampadas, de 75 x 75 mm (3" x 3"), nos extremos dos ramais de distribuição.

Quadradas, de 100 x 100 mm (4" x 4"), quando o número de interruptores ou tomadas exceda a 3 (três), ou quando usadas para caixas de passagem.

Retangulares, de 50 x 100 mm (2" x 4"), para o conjunto de interruptores ou tomadas igual ou inferior a 3 (três).

Retangulares, de 200 x 200 mm (4" x 8"), de fabricação especial, para pisos, com compartimentos separados, para tomadas de luz ou telefone. Especiais, em chapa No 16, no mínimo, de aço zincado, com pintura antioxidante e isolante, com tampa lisa e aparafusada. Nas dimensões indicadas no projeto.

As caixas embutidas nas lajes serão firmemente fixadas nos moldes.

Só poderão ser abertos os locais destinados a receber ligações de eletrodutos.

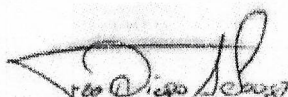

Francisco Diogo Araújo Sousa
Engenheiro Civil
CREA/CE: 52.710-D

DS SOLUÇÕES EM ENGENHARIA LTDA

Rua Três de Novembro, nº34 Sala 01 – CEP: 62.1500-000 Santana do Acaraú
Estado do Ceara Fone: (88) 9.9632-3394 – CNPJ nº 24.669.607/0001-27
E-mail: dssolucoesemengenharia@outlook.com



PREFEITURA MUNICIPAL DE TRAIRI-CE

SECRETARIA DE EDUCAÇÃO
ESPECIFICAÇÕES TÉCNICAS

CONSTRUÇÃO DE UMA ESCOLA DE ENSINO FUNDAMENTAL COM QUADRA ESCOLAR NA
LOCALIDADE GUAJIRU DO MUNICÍPIO DE TRAIRI-CE
NOVEMBRO DE 2023



As caixas embutidas nas paredes deverão facear o acabamento da alvenaria, de modo a não resultar excessiva profundidade depois de concluído o revestimento e serão niveladas e aprumadas.

As alturas das caixas em relação ao piso acabado serão as seguintes:

- Interruptores e botões de campainha (bordo superior da caixa) 1,30 m
- Tomadas baixas, quando não indicadas, nos rodapés ou em locais úmidos (bordo inferior da caixa) 0,30 m
- Tomadas em locais úmidos (bordo inferior da caixa) 0,80 m
- Caixas de passagem (bordo inferior da caixa) 0,30 m

As caixas de arandelas e de tomadas altas serão instaladas de acordo com as indicações do projeto ou, se este for omissivo, em posição adequada, a critério da Fiscalização.

As caixas de interruptores, quando próximas de alizares serão localizadas a, no mínimo, 1,10 m desses alizares.

As diferentes caixas de um mesmo ambiente serão perfeitamente alinhadas e dispostas de forma a não apresentarem discrepâncias sensíveis no seu conjunto.

As caixas de pontos de luz dos tetos serão rigorosamente centradas ou alinhadas nos respectivos ambientes.

As caixas ou dispositivos, tais como condutores, serão colocados em lugares facilmente atingíveis e devem ser providos de tampas adequadas. As caixas que contiverem interruptores, tomadas e congêneres serão fechadas pelos espelhos que completam a instalação desses dispositivos; as caixas de saída para alimentação de aparelhos poderão ser fechadas pelas placas destinadas a fixação desses aparelhos.

A distância entre caixas ou condutores será determinada de modo a permitir, em qualquer tempo, fácil enfição e desenfição dos condutores. Nos trechos retilíneos o espaçamento terá, no máximo, o comprimento de 15 metros. nos trechos dotados de curvas este espaçamento será reduzido de 3 metros para cada curva de 90°.

As caixas usadas nas instalações subterrâneas serão de alvenaria, revestidas com argamassa ou concreto, impermeabilizadas e com previsão para drenagem.

Serão usadas caixas em todos os pontos de mudanças de direção das canalizações, bem como para dividi-las em trechos não maiores do que 60 metros. As dimensões internas das caixas serão determinadas em função do raio mínimo de curvas, do cabo usado, bem como de modo a permitir o trabalho da enfição.

As caixas serão cobertas com tampa convenientemente calafetadas, para impedir a entrada de água e corpos estranhos.



Francisco Diogo Araújo Sousa
Engenheiro Civil
CREA/CE: 52.710-D

DS SOLUÇÕES EM ENGENHARIA LTDA

Rua Três de Novembro, nº34 Sala 01 – CEP: 62.1500-000 Santana do Acaraú
Estado do Ceará Fone: (88) 9.9632-3394 – CNPJ nº 24.669.607/0001-27
E-mail: dssolucoesemengenharia@outlook.com

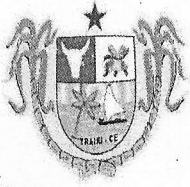

PREFEITURA MUNICIPAL DE TRAIRI-CE

SECRETARIA DE EDUCAÇÃO
ESPECIFICAÇÕES TÉCNICAS

CONSTRUÇÃO DE UMA ESCOLA DE ENSINO FUNDAMENTAL COM QUADRA ESCOLAR NA
LOCALIDADE GUAJIRU DO MUNICÍPIO DE TRAIRI-CE
NOVEMBRO DE 2023



Os quadros das instalações elétricas e de telecomunicações serão do tipo aprovado pelas concessionárias desses serviços e serão executados de acordo com os desenhos de detalhes previamente aprovados pelo Contratante

O nível dos quadros de distribuição será regulado por suas dimensões e pela comodidade de operação das chaves ou inspeção dos instrumentos, não devendo, de qualquer modo, ter o bordo inferior a menos de 0,50 m do piso acabado.

A profundidade será regulada pela espessura do revestimento previsto para o local, contra o qual deverão ser assentes os alizares das caixas.

Além da segurança para as instalações que abrigar, os quadros deverão, também, ser inofensivos às pessoas, ou seja, em suas partes aparentes não deverá haver qualquer tipo de perigo de choque, sendo para tanto isolados os painéis e alavancas externas. Os equipamentos e/ou materiais deverão obedecer às últimas edições das normas vigentes da ANBT e concessionária de energia elétrica local.

Os quadros deverão atender aos seguintes requisitos:

- De embutir, em PVC tipo FAB: Tigre, Steck ou Siemens, com tampa acrílica e proteção para contatos acidentais;
- Deverá haver barramento em fases, terra e neutro, dotados de furos;
- Os disjuntores deverão atender as normas NBR IEC 947-2 e NBR IEC 898, com capacidade de ruptura mínima de 5Ka.

Os cabos alimentadores deverão ser de cobre, têmpera mole, classe de isolamento 0,6/1kv, com isolação termoplástica de cloreto de polivinila (PVC), com temperatura limite de 70° em regime, com cobertura protetora de cloreto de polivinila (PVC).

Os condutores dos circuitos terminais deverão ser do tipo pirastic, antichama, classe de isolamento 750V, com isolação termoplástica de cloreto de polivinila (PVC), com temperatura limite de 70° em regime.

Tabela 6.2.6.1.1 da NBR 5410 – Instalação Elétricas de Baixa Tensão

TIPO DE LINHA		UTILIZAÇÃO DO CIRCUITO	SEÇÃO MÍNIMA DO CONDUTOR MM ² - MATERIAL
Instalação fixa em geral	Condutores e cabos isolados	Circuito de iluminação	1,5 Cu - 16 Al
		(Circuito de força 2)	2,5 Cu - 16 Al

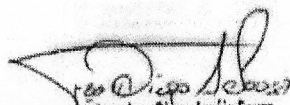

Francisco Diogo Araújo Sousa
Engenheiro Civil
CREA/CE: 52.710-D

DS SOLUÇÕES EM ENGENHARIA LTDA

Rua Três de Novembro, nº34 Sala 01 – CEP: 62.1500-000 Santana do Acaraú
Estado do Ceará Fone: (88) 9.9632-3394 – CNPJ nº 24.669.607/0001-27
E-mail: dssolucoesemengenharia@outlook.com



PREFEITURA MUNICIPAL DE TRAIRI-CE

SECRETARIA DE EDUCAÇÃO

ESPECIFICAÇÕES TÉCNICAS

CONSTRUÇÃO DE UMA ESCOLA DE ENSINO FUNDAMENTAL COM QUADRA ESCOLAR NA

LOCALIDADE GUAJIRU DO MUNICÍPIO DE TRAIRI-CE

NOVEMBRO DE 2023



		Circuito de sinalização e circuitos de controle	0,5 Cu ³⁾
	Condutores nus	Circuitos de força	10 Cu - 16 Al
		Circuitos de sinalização e circuitos de controle	4 Cu
Linhas flexíveis com cabos isolados		Para um equipamento específico	Como especificar na norma do equipamento
		Para qualquer outra aplicação	0,75 Cu ⁴⁾
		Circuitos e extra baixa tensão para aplicações especiais	0,75 Cu
1) Seções mínimas ditadas por razões mecânicas 2) Os circuitos de tomadas de corrente são considerados circuitos de força 3) Em circuitos de sinalização e controle destinados a equipamento eletrônicos é admitida uma seção mínima de 0,1 mm ² 4) Em cabos multipolares flexíveis contendo sete ou mais veias são admitidas uma seção mínima de 0,1 mm ² .			
TIPO DE FIO		COR (*)	
Condutor neutro		Azul-claro	
Condutor de proteção elétrica		Verde e amarelo ou verde	
Condutor de aterramento		Verde	
Condutor fase		Vermelho, branco ou preto	

(*) Cores estabelecidas pela Associação Brasileira de Normas Técnicas – ABNT

A seção mínima dos condutores de potência e iluminação será de 2,5mm² mesmo que seja por norma admitida seção inferior.

Não serão admitidos condutores fixos aparentes.

Qualquer isolamento de emendas de condutores deverá ser feito com fita isolante.

Todos os circuitos deverão ser identificados com anilhas.

Todos os eletrodutos (energia e telefonia/TV) devem ser de PVC rígido roscável, diâmetro mínimo 20mm (3/4"), salvo indicação contrária.

Todas as derivações e terminações devem ficar em quadros ou caixas de passagem, com tampa fixada com parafusos do tipo imperdíveis.



Francisco Diego Araújo Sousa
Engenheiro Civil
CREA/CE: 52.710-D

DS SOLUÇÕES EM ENGENHARIA LTDA

Rua Três de Novembro, nº34 Sala 01 – CEP: 62.1500-000 Santana do Acaraú

Estado do Ceará Fone: (88) 9.9632-3394 – CNPJ nº 24.669.607/0001-27

E-mail: dssolucoesemengenharia@outlook.com



PREFEITURA MUNICIPAL DE TRAIRI-CE

SECRETARIA DE EDUCAÇÃO
ESPECIFICAÇÕES TÉCNICAS

CONSTRUÇÃO DE UMA ESCOLA DE ENSINO FUNDAMENTAL COM QUADRA ESCOLAR NA
LOCALIDADE GUAJIRU DO MUNICÍPIO DE TRAIRI-CE
NOVEMBRO DE 2023



Toda a tubulação sem fiação (seca) deverá ter em seu interior um arame guia para passagem futura de cabos.

As tomadas deverão seguir o seguinte padrão:

- Uso geral serão do tipo universal 2P+T (cor preta);
- Computadores serão do tipo pinos chatos 2P+T (cor vermelha).

Todas as luminárias para lâmpadas de descarga (fluorescente ou outras) devem ter reatores eletrônicos compensados com capacitor de forma a assegurar um fator de potência do conjunto igual ou superior a 0.92 deverão estar conectados com terminal aparafusado e instalados sobre base de material incombustível.

Para a ligação das luminárias, utilizam-se cabos tipo PP (3 x 1,5mm²) e não podem ter contato com qualquer superfície combustível.

Todas as luminárias deverão ser metálicas, ligadas ao fio terra, não se admitindo em nenhuma hipótese luminárias de madeira ou qualquer outro material combustível.

Os modelos das tomadas, interruptores e luminárias deverão seguir especificação do arquiteto.

Nenhum componente das instalações elétricas, inclusive luminárias, soquetes, tomadas e interruptores, poderão ser fixado em madeira ou outro material combustível, se necessário, a madeira ou o material deverá ser forrado com chapa metálica devidamente aterrada, posteriormente, aplicados os componentes.

Todos os pontos metálicos deverão ser aterrados ao condutor de proteção.

Fiação não dimensionada = ver indicação no quadro de cargas.

Eletroduto não cotado = $\varnothing 3/4"$.

Cada circuito deve ter o seu condutor terra (deve também ser anilhado com o N° do circuito).

Sugestão para tomadas e interruptores (PIAL Plus Fab.: PIAL)

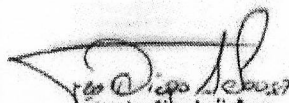

Francisco Diogo Araújo Sousa
Engenheiro Civil
CREA/CE: 52.710-D

DS SOLUÇÕES EM ENGENHARIA LTDA

Rua Três de Novembro, nº34 Sala 01 – CEP: 62.1500-000 Santana do Acaraú
Estado do Ceará Fone: (88) 9.9632-3394 – CNPJ nº 24.669.607/0001-27
E-mail: dssolucoesemengenharia@outlook.com



PREFEITURA MUNICIPAL DE TRAIRI-CE

SECRETARIA DE EDUCAÇÃO

ESPECIFICAÇÕES TÉCNICAS

CONSTRUÇÃO DE UMA ESCOLA DE ENSINO FUNDAMENTAL COM QUADRA ESCOLAR NA

LOCALIDADE GUAJIRU DO MUNICÍPIO DE TRAIRI-CE

NOVEMBRO DE 2023



Sugestão para luminárias (conforme especificação do projeto específico de luminotécnico).

Para maior esclarecimento e plena execução da obra a equipe de fiscalização poderá fornecer memorial contendo os tipos e modelos referência das luminárias, o que deverá ser registrado no livro de Ocorrências de obra.

Quadro de Distribuição

Deverá ser executado um quadro de distribuição de energia para força e iluminação, com proteção dos circuitos por disjuntores e fio terra. O quadro existente deverá ser substituído pelo dimensionado em projeto.

Nos quadros de distribuição devem ser previsto espaços de reserva para ampliações futuras, com base no número de circuitos com que o condutor for efetivamente.

O quadro de distribuição deve ser instalado e ser provido de identificação do lado externo, legível e não facilmente removível.

Os quadros de distribuição devem ser entregues com a advertência, orientação da NBR 5410. A advertência pode vir de fábrica ou ser provida no local, antes de a instalação ser entregue aos usuários, e não deve ser facilmente removível.

ADVERTÊNCIA

1. Quando um disjuntor ou fusível atua, desligando algum circuito ou a instalação inteira, a causa pode ser uma sobrecarga ou um curto-circuito. Desligamentos freqüentes são sinal de sobrecarga. Por isso, NUNCA troque seus disjuntores ou fusíveis por outro de maior corrente (maior amperagem) simplesmente. Como regra, a troca de um disjuntor ou fusível por outro de maior corrente requer, antes, a troca dos fios e cabos elétricos, por outro de maior seção (bitola).

2. Da mesma forma, NUNCA desative ou remova a chave automática de proteção contra choques elétricos (dispositivo DR), mesmo em caso de desligamento sem causa aparente. Se os desligamentos forem freqüentes e, principalmente, se as tentativas de religar a chave não tiverem êxito, isso significa, muito provavelmente, que a instalação elétrica apresenta anomalias internas, que só podem ser identificados e corrigidos por profissionais qualificados.

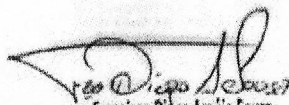

Francisco Diogo Araújo Sousa
Engenheiro Civil
CREA/CE: 52.710-D

DS SOLUÇÕES EM ENGENHARIA LTDA

Rua Três de Novembro, nº34 Sala 01 – CEP: 62.1500-000 Santana do Acaraú

Estado do Ceará Fone: (88) 9.9632-3394 – CNPJ nº 24.669.607/0001-27

E-mail: dssolucoesemengenharia@outlook.com



PREFEITURA MUNICIPAL DE TRAIRI-CE

SECRETARIA DE EDUCAÇÃO
ESPECIFICAÇÕES TÉCNICAS

CONSTRUÇÃO DE UMA ESCOLA DE ENSINO FUNDAMENTAL COM QUADRA ESCOLAR NA
LOCALIDADE GUAJIRU DO MUNICÍPIO DE TRAIRI-CE
NOVEMBRO DE 2023



A DESATIVAÇÃO OU REMOÇÃO DA CHAVE SIGNIFICA A ELIMINAÇÃO DE MEDIDA PROTETORA CONTRA CHOQUES ELÉTRICOS E RISCO DE VIDA PARA OS USUÁRIOS DA INSTALAÇÃO.

Força e Tomadas:

Todas as tomadas a serem instaladas deverão ser do tipo com três pinos, ou seja, do tipo com contato de aterramento (PE), de 1ª qualidade.

Deverão ser instaladas tomadas 110 e 220 volts a 30 cm e 1.30m do piso, conforme projeto específico.

Devem ser tomados cuidados para prevenir conexões indevidas entre plugues e tomadas que não sejam compatíveis.

Em particular, quando houver circuitos de tomadas com diferentes tensões às tomadas fixas dos circuitos de tensão mais elevada, pelo menos, devem ser claramente marcadas com a tensão e elas providas.

Essa marcação pode ser feita por placa ou adesivo, fixado no espelho a distribuição dos fios e cabos nos locais onde há mudança de direção.

Iluminação Interna

Nota: as luminárias existentes nesta área a reformar são novas e estão em perfeito estado de conservação, deverão ser retiradas com cuidado e acondicionadas corretamente, pois deverão ser instaladas novamente pela proponente vencedora. Somente para as áreas novas é que serão colocadas novas luminárias que estão descrito abaixo.

Prever revisão geral nas luminárias da área total da reforma, a fim de que fiquem em perfeito funcionamento.

Toda a iluminação Interna da área reformada e ampliada deverá ser fornecida e instalada pela Contratada, utilizando-se calhas chanfradas e lâmpadas fluorescentes (2 lâmpadas x 32W) com fundo refletor de alumínio alto brilho e com reator eletrônico de 220V.

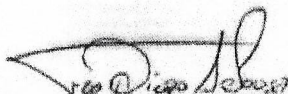

Francisco Diogo Araújo Sousa
Engenheiro Civil
CREA/CE: 52.710-D

DS SOLUÇÕES EM ENGENHARIA LTDA

Rua Três de Novembro, nº34 Sala 01 – CEP: 62.1500-000 Santana do Acaraú
Estado do Ceará Fone: (88) 9.9632-3394 – CNPJ nº 24.669.607/0001-27
E-mail: dssolucoesemengenharia@outlook.com



PREFEITURA MUNICIPAL DE TRAIRI-CE

SECRETARIA DE EDUCAÇÃO

ESPECIFICAÇÕES TÉCNICAS

CONSTRUÇÃO DE UMA ESCOLA DE ENSINO FUNDAMENTAL COM QUADRA ESCOLAR NA

LOCALIDADE GUAJIRU DO MUNICÍPIO DE TRAIRI-CE

NOVEMBRO DE 2023



Os equipamentos de iluminação destinados a locais molhados ou úmidos devem ser especialmente concebidos para tal uso, não permitindo que a água se acumule nos condutores, portas-lâmpada ou outras partes elétricas.

Lógica:

Deverão ser previstos pontos de tomadas para equipamentos de informática em toda a sala com denominação de consultórios, para as salas de acolhimentos e recepção. A rede deverá ser entregue com eletrodutos, caixa de passagem e pontos de tomadas para 03 pinos com aterramento.

Inspeção Visual:

A inspeção visual deve preceder os ensaios e ser efetuada normalmente com a instalação totalmente sem energia.

A inspeção visual é destinada a verificar se os componentes que constituem a instalação fixa permanente:

1. São conforme as normas aplicáveis (isto pode ser verificado por marca de conformidade, certificado ou informação declarada pelo fornecedor);
2. Foram corretamente selecionados e instalados de acordo com a NBR 5410.
3. Não apresentam danos aparentes que possam comprometer seu funcionamento adequado e a segurança.

Telefonia:

Deverá ser executada rigorosamente dentro das normas técnicas vigentes, e seguirá projeto de instalações que faz parte desta pasta técnica.

Deverá ser previstos um ponto de rede e dados e um ponto de telefonia em todos os consultórios em geral, e nas salas onde existe ponto para lógica (ver item 14.2.7), incluindo fiação e tomada com ligação até o ponto de entrada da rede pública. Deverá ser previsto instalação para acesso à INTERNET de banda larga. Vide projeto específico de instalações anexado à pasta técnica.

INSTALAÇÕES ESPECIAIS

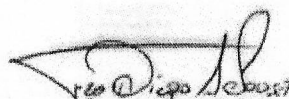

Francisco Diogo Araújo Sousa
Engenheiro Civil
CREA/CE: 52.710-D

DS SOLUÇÕES EM ENGENHARIA LTDA

Rua Três de Novembro, nº34 Sala 01 – CEP: 62.1500-000 Santana do Acaraú

Estado do Ceará Fone: (88) 9.9632-3394 – CNPJ nº 24.669.607/0001-27

E-mail: dssolucoesemengenharia@outlook.com



PREFEITURA MUNICIPAL DE TRAIRI-CE

SECRETARIA DE EDUCAÇÃO
ESPECIFICAÇÕES TÉCNICAS

CONSTRUÇÃO DE UMA ESCOLA DE ENSINO FUNDAMENTAL COM QUADRA ESCOLAR NA
LOCALIDADE GUAJIRU DO MUNICÍPIO DE TRAIRI-CE
NOVEMBRO DE 2023



Ar Condicionado:

O sistema a ser usado será composto por um condicionador de ar de expansão direta tipo SPLIT, composto por unidade evaporadora e unidade condensadora, com controle remoto fixado na parede ou em lugar de fácil acesso para atender as salas de consultórios e salas de espera, sala de medicação etc..

Para as máquinas do tipo condensadoras deverá ser executada uma estrutura tipo convencional, de pequeno porte, de acordo com indicações e medidas do projeto de ar Condicionado e terá seu projeto estrutural desenvolvido pela proponente vencedora. Deverá ser uma estrutura com brocas, blocos, baldrame armados, pilares, vigas, laje pré-moldada, com capa de concreto, impermeabilizada, com alvenaria de bloco de concreto de 14x19x39, em todas as laterais, conforme projeto. Essa alvenaria será revestida com massa única, desempenada e feltrada. Terá também uma cobertura com estrutura metálica e telhas do tipo metálico, trapezoidal e com pintura interna e externa. Para acesso ao piso da laje será através do pavimento superior do Pronto Socorro Adulto

INSTALAÇÕES HIDROSANITÁRIAS

Os tubos e conexões serão de PVC, ponta e bolsa, tipo esgoto, com declividade mínima de 1% nos trechos horizontais com diâmetro inferior a 100mm. A declividade será uniforme entre as sucessivas caixas de inspeção, não se permitindo depressões que possam formar depósitos no interior das canalizações. As canalizações de esgoto não deverão ser instaladas imediatamente acima de reservatórios d'água, depósitos de alimentos ou dutos de ar condicionado. Todos os aparelhos deverão ser instalados de modo a permitir fácil limpeza e remoção, bem como evitar a possibilidade de contaminação de água potável. A instalação de caixas sifonadas e de sifões sanitários se fará de maneira a observar o nivelamento e prumo perfeitos e estanqueidade perfeita nas ligações aparelho/sifão e sifão/ramal. Os tubos de queda deverão ser verticais e, se possível, com uma única prumada. Havendo necessidade de mudança de prumada, usar-se-ão conexões de raio longo. Todo tubo de queda deverá prolongar-se até acima da cobertura, constituindo-se em ventilador primário.

A canalização da ventilação será executada conforme o projeto, sendo instalada de forma que não tenha acesso a ela qualquer despejo de esgoto e qualquer líquido que nela ingresse possa escoar por gravidade até o tubo de queda, ramal de descarga ou desconector em que o ventilador teve origem. A bolsa dos tubos será, no assentamento, colocada no sentido oposto ao

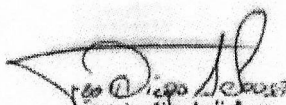

Francisco Diogo Araújo Sousa
Engenheiro Civil
CREA/CE: 52.710-D

DS SOLUÇÕES EM ENGENHARIA LTDA

Rua Três de Novembro, nº34 Sala 01 – CEP: 62.1500-000 Santana do Acaraú
Estado do Ceará Fone: (88) 9.9632-3394 – CNPJ nº 24.669.607/0001-27
E-mail: dssolucoesemengenharia@outlook.com



PREFEITURA MUNICIPAL DE TRAIRI-CE

SECRETARIA DE EDUCAÇÃO
ESPECIFICAÇÕES TÉCNICAS

CONSTRUÇÃO DE UMA ESCOLA DE ENSINO FUNDAMENTAL COM QUADRA ESCOLAR NA
LOCALIDADE GUAJIRU DO MUNICÍPIO DE TRAIRI-CE
NOVEMBRO DE 2023



do escoamento. Ligar os tubos de ventilação às canalizações horizontais acima dos eixos destas. O tubo ventilador deve elevar-se 15cm, ou mais, acima do nível máximo de água no mais alto dos aparelhos servidos.

Fossa séptica e sumidouro em alvenaria concreto para vibr., fck 15 mpa com agregado adquirido forma de tábuas de 1" de 3a. para fundações util. 5 x concreto para vibr., fck 10 mpa com agregado adquirido escavação manual solo de 1a.cat. prof. até 1.50m armadura ca-50a média d= 6,3 a 10,0mm alvenaria de tijolo cerâmico furado (9x19x19)cm com argamassa mista de cal hidratada esp=20 cm alvenaria de tijolo cerâmico furado (9x19x19)cm com argamassa mista de cal hidratada esp.=10cm (1:2:8) reboco com argamassa de cal hidratada e areia peneirada traço 1:3 esp=5 mm para parede

- **Rede de água**

Todas as tubulações e conexões de água serão em tubos de PVC rígido de 1ª qualidade, soldáveis ou rosqueadas, salvo indicação contrária feita pela Fiscalização. Nunca serão inteiramente horizontais, deverão apresentar declividade mínima de 2%, no sentido do escoamento. Todas as tubulações enterradas deverão estar a uma profundidade mínima de 60cm (sessenta centímetros). As tubulações de alimentação não podem, em nenhuma hipótese, passar pelo interior de fossas, sumidouros, caixas de inspeção, caixas de gordura, etc. e nem assentadas em valetas de canalizações de esgotos a céu aberto. As canalizações embutidas em paredes de alvenaria de tijolos serão assentadas antes da execução do reboco das mesmas. Qualquer alteração, somente com autorização da Fiscalização.

- **Tubos e conexões de Esgoto**

Salvo indicação específica em contrário prevista no Projeto, todos os tubos e conexões serão de PVC; os de queda serão verticais prolongando-se acima da cobertura formando o ventilador primário. Todas as caixas sifonadas e sifões sanitários deverão apresentar nivelamento e prumos perfeitos nas ligações entre aparelhos / sifão e sifão / ramal. Nas emendas dos tubos rosqueados deverá ser usada fita veda-rosca. Em nenhuma hipótese será admitida a curvatura de tubos por aquecimento (queima ou calor) e dobra, em substituição da utilização das conexões previstas no Projeto. As colunas correrão embutidas nas alvenarias; quando tal fato não ocorrer, por imposições de ligações e interferências imprevistas no Projeto, estas canalizações serão fixadas por braçadeiras, compatíveis às bitolas dos tubos. Qualquer dúvida, consultar a Fiscalização.

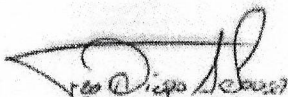

Francisco Diego Araújo Sousa
Engenheiro Civil
CREA/CE: 52.710-D

DS SOLUÇÕES EM ENGENHARIA LTDA

Rua Três de Novembro, nº34 Sala 01 – CEP: 62.1500-000 Santana do Acaraú
Estado do Ceará Fone: (88) 9.9632-3394 – CNPJ nº 24.669.607/0001-27
E-mail: dssolucoesemengenharia@outlook.com



PREFEITURA MUNICIPAL DE TRAIRI-CE

SECRETARIA DE EDUCAÇÃO
ESPECIFICAÇÕES TÉCNICAS

CONSTRUÇÃO DE UMA ESCOLA DE ENSINO FUNDAMENTAL COM QUADRA ESCOLAR NA
LOCALIDADE GUAJIRU DO MUNICÍPIO DE TRAIRI-CE
NOVEMBRO DE 2023



TUBOS E CONEXÕES DE PVC SOLDÁVEL - ÁGUA FRIA

TUBO

SISTEMAS PREDIAIS DE ÁGUA FRIA.

Os tubos e conexões de PVC - rígidos - cor marrom para instalações prediais de água fria, os diâmetros até 110 mm serão tipos soldáveis, com espessura de parede variando de 1,5 mm para tubos de 20 mm até 6,1 mm para tubos de 110 mm.

Fabricados de acordo com a especificação da NBR-5648, para pressão máxima de serviço de 7,5 Kgf/cm² à 20°C para diâmetros de 20, 25, 32, 40, 50, 60, 75, 85 e 110 mm, em barras de seis (6) metros com ponta e bolsa.

Dimensões básicas dos tubos

Consumo aproximado de

Água fria – Soldável – NBR5648

adesivo e solução limpadora

DN	DE	dem (mm)	e (mm)	Diam (mm)	Adesivo g/junta	Solução cm ³ /junta
15	20	20	1,5	20	1	2
20	25	25	1,7	25	2	3
25	32	32	2,1	32	3	5
32	40	40	2,4	40	5	6
40	50	50	3,0	50	8	10
50	60	60	3,3	60	10	15
65	75	75	4,2	75	15	25
75	85	85	4,7	85	20	30
100	110	110	6,1	110	30	45

CONEXÕES

Para ligação de aparelhos em geral, deverão ser utilizadas conexões também soldáveis de mesma especificação acima, porém com bucha de latão rosqueada.

Bitolas 20mmx1/2", 25 mmx1/2' e 25mmx3/4"

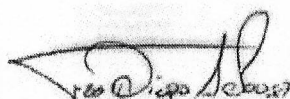

Francisco Diogo Araújo Sousa
Engenheiro Civil
CREA/CE: 52.710-D

DS SOLUÇÕES EM ENGENHARIA LTDA

Rua Três de Novembro, nº34 Sala 01 – CEP: 62.1500-000 Santana do Acaraú
Estado do Ceará Fone: (88) 9.9632-3394 – CNPJ nº 24.669.607/0001-27
E-mail: dssolucoesemengenharia@outlook.com



PREFEITURA MUNICIPAL DE TRAIRI-CE

SECRETARIA DE EDUCAÇÃO
ESPECIFICAÇÕES TÉCNICAS

CONSTRUÇÃO DE UMA ESCOLA DE ENSINO FUNDAMENTAL COM QUADRA ESCOLAR NA
LOCALIDADE GUAJIRU DO MUNICÍPIO DE TRAIRI-CE
NOVEMBRO DE 2023

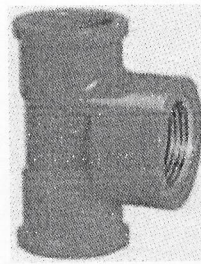
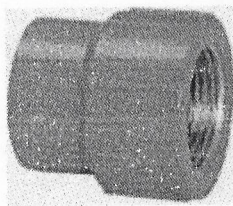
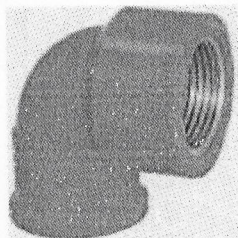

Junta

Utilizam-se juntas soldáveis a frio, por meio de adesivo específico.

Adaptador curto

Adaptador curto com bolsa e rosca para registro

Bitolas 20mmx1/2", 25mmx3/4", 32mmx1", 40mmx1.1/4", 50mmx1.1/2", 60mmx2",
75mmx2.1/2", 85mmx3" e 110mmx4"

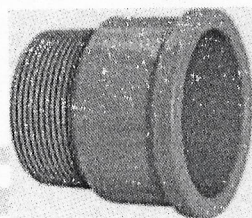

Bucha de redução soldável longa

Bucha de redução para transição de tubo de diâmetro maior para menor

Bitolas 32mmx20, 40mmx20mm, 40mmx25mm, 50mmx20mm, 50mmx25mm,
50mmx32mm, 60mmx25mm, 60mmx32mm, 60mmx40mm, 60mmx50mm, 75mmx50mm,
85mmx60mm, 110mmx60mm e 110mmx75mm.



PREFEITURA MUNICIPAL DE TRAIRI-CE

SECRETARIA DE EDUCAÇÃO
ESPECIFICAÇÕES TÉCNICAS

CONSTRUÇÃO DE UMA ESCOLA DE ENSINO FUNDAMENTAL COM QUADRA ESCOLAR NA
LOCALIDADE GUAJIRU DO MUNICÍPIO DE TRAIRI-CE
NOVEMBRO DE 2023

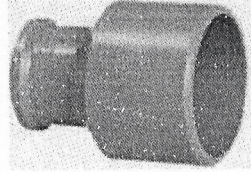

Bucha de redução soldável curta

Bucha de redução para transição de tubo de diâmetro maior para menor

Bitolas 25mmx20mm, 32mmx25mm, 40mmx32mm, 50mmx40mm, 60mmx50mm,
75mmx60mm, 85mmx75mm, 110mmx85mm.

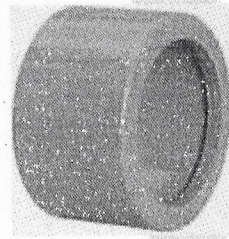

Curva PVC 90° e 45° soldável

Mudar a direção da rede de dutos em 90° e ou 45°

Bitolas 20mm, 25mm, 32mm, 40mm, 50mm, 60mm, 75mm, 85mm e 110mm.

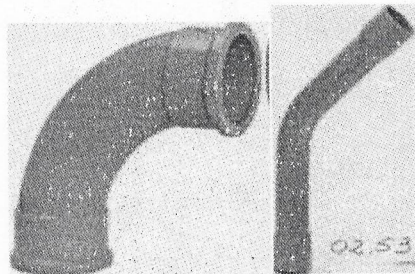

Joelho PVC 90° e 45° soldável

Mudar a direção da rede de dutos em 90° e ou 45°

Bitolas 20mm, 25mm, 32mm, 40mm, 50mm, 60mm, 75mm, 85mm e 110mm.



PREFEITURA MUNICIPAL DE TRAIRI-CE

SECRETARIA DE EDUCAÇÃO

ESPECIFICAÇÕES TÉCNICAS

CONSTRUÇÃO DE UMA ESCOLA DE ENSINO FUNDAMENTAL COM QUADRA ESCOLAR NA

LOCALIDADE GUAJIRU DO MUNICÍPIO DE TRAIRI-CE

NOVEMBRO DE 2023

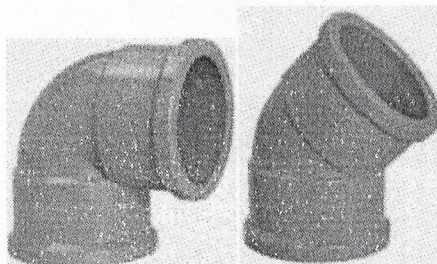

Luva PVC soldável

Unir tubos com o mesmo diâmetro e ou diâmetros deferentes da rede de água fria.

Bitolas 20mm, 25mm, 32mm, 40mm, 50mm, 60mm, 75mm, 85mm, 110mm, 25mmx20mm, 32mmx25mm.

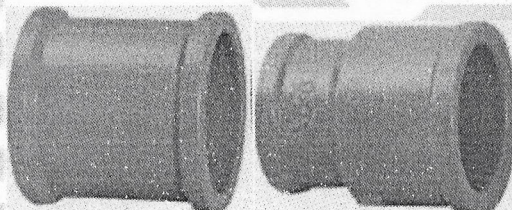

Te PVC soldável

Unir tubos com o mesmo diâmetro e ou diâmetros deferentes com ramificação tendo uma entrada e duas saídas da rede de água fria.

Bitolas 20mm, 25mm, 32mm, 40mm, 50mm, 60mm, 75mm, 85mm, 110mm, 25mmx20mm, 32mmx25mm, 40mmx25mm, 40mmx32mm, 50mmx25mm, 50mmx32mm e 50mmx40mm.

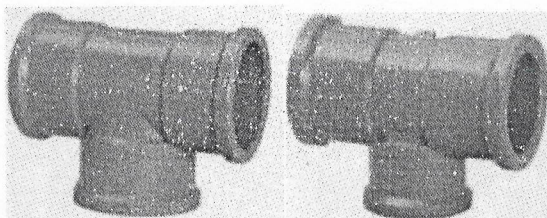

Francisco D. Araújo Sousa
Francisco D. Araújo Sousa
Engenheiro Civil
CREA/CE: 52.710-D

DS SOLUÇÕES EM ENGENHARIA LTDA

Rua Três de Novembro, nº34 Sala 01 – CEP: 62.1500-000 Santana do Acaraú

Estado do Ceara Fone: (88) 9.9632-3394 – CNPJ nº 24.669.607/0001-27

E-mail: dssolucoesemengenharia@outlook.com



PREFEITURA MUNICIPAL DE TRAIRI-CE

SECRETARIA DE EDUCAÇÃO

ESPECIFICAÇÕES TÉCNICAS

CONSTRUÇÃO DE UMA ESCOLA DE ENSINO FUNDAMENTAL COM QUADRA ESCOLAR NA

LOCALIDADE GUAJIRU DO MUNICÍPIO DE TRAIRI-CE

NOVEMBRO DE 2023



1.2. REGISTROS E VÁLVULAS

Registro de Gaveta de Água Fria

Rosqueado até 2" inclusive e flangeado acima de 2 1/2" inclusive, conforme indicação do projeto.

Corpo em bronze ou ferro fundido, classe 140 m.c.a. e classe 125 respectivamente, de haste não ascendente.

Acabamento: Com haste, canopla e volante cromado e da mesma linha dos metais das louças (vide especificação de metais sanitários no projeto de arquitetura), quando instalados aparentes. Com haste e volante de acabamento bruto e sem canopla, quando instalados embutidos em paredes e ou caixas.



Dados técnicos

NPS*	DN**	Kg	A	B	C
1/2	15	0,160	39,0	64,0	50
3/4	20	0,220	42,0	73,0	50
1	25	0,360	48,0	85,0	60
1 1/4	32	0,550	56,0	93,0	60
1 1/2	40	0,650	57,0	109,0	70
2	50	1,110	70,0	127,0	70
2 1/2	65	2,120	89,0	168,0	80
3	80	2,860	96,0	190,0	100
4	100	5,420	118,0	245,0	140

* NPS: Nominal pipe size

** DN: Diâmetro nominal

Válvula de Retenção



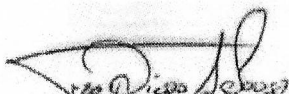

Francisco Diogo Arzêjo Sousa
Engenheiro Civil
CREA/CE: 52.710-D

DS SOLUÇÕES EM ENGENHARIA LTDA

Rua Três de Novembro, nº34 Sala 01 – CEP: 62.1500-000 Santana do Acaraú
Estado do Ceará Fone: (88) 9.9632-3394 – CNPJ nº 24.659.607/0001-27

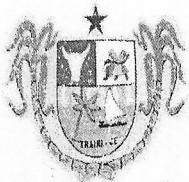
E-mail: dssolucoesemengenharia@outlook.com



PREFEITURA MUNICIPAL DE TRAIRI-CE

SECRETARIA DE EDUCAÇÃO
ESPECIFICAÇÕES TÉCNICAS

CONSTRUÇÃO DE UMA ESCOLA DE ENSINO FUNDAMENTAL COM QUADRA ESCOLAR NA
LOCALIDADE GUAJIRU DO MUNICÍPIO DE TRAIRI-CE
NOVEMBRO DE 2023



Do tipo para instalação vertical ou horizontal, rosqueado até 2" inclusive e flangeado acima de 2 1/2" inclusive e, conforme indicação do projeto.

Corpo em bronze ou aço carbono forjado, classe 125, sistema de vedação portinhola com movimento giratório e basculante ou disco de vedação, tipo pistão. Tampa rascada internamente ao corpo - extremidades com roscas BSP ou NPT

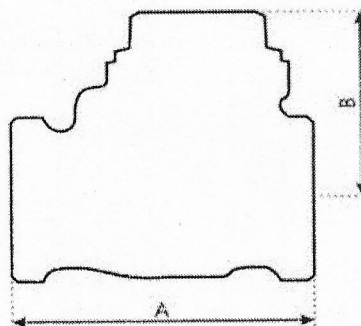
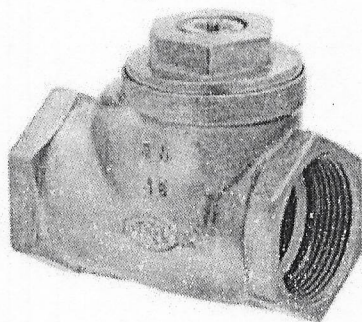

Medidas		Peso Kg	Dimensões	
NPS*	DN**		A	B
1/2	15	0,252	57	39,5
3/4	20	0,346	64	44
1	25	0,538	78	52
1 1/4	32	0,731	92	58
1 1/2	40	1,078	102	61
2	50	1,622	122	73,5
2 1/2	65	2,806	157	86,5
3	80	4,041	170	102,5
4	100	6,959	210	121,5

* NPS: Nominal pipe size

** DN: Diâmetro nominal



PREFEITURA MUNICIPAL DE TRAIRI-CE

SECRETARIA DE EDUCAÇÃO
ESPECIFICAÇÕES TÉCNICAS

CONSTRUÇÃO DE UMA ESCOLA DE ENSINO FUNDAMENTAL COM QUADRA ESCOLAR NA
LOCALIDADE GUAJIRU DO MUNICÍPIO DE TRAIRI-CE
NOVEMBRO DE 2023



TUBO E CONEXÃO DE PVC DE ESGOTO

TUBO

Descrição

Sistemas prediais para esgoto sanitário e ventilação.

Tubos e conexões de PVC conforme Norma NBR 5688/Jan/99 - Série Normal.

Características

O sistema é composto por tubos de PVC com comprimentos comerciais de 3 e 6 metros.

Os tubos e conexões para esgoto sanitário e ventilação dividem-se em duas linhas:

Esgoto secundário (DN 40), com bolsa soldável.

Esgoto primário (DN 50, 75, 100), com bolsa de dupla atuação: soldável ou junta elástica.

Uma diversificada linha de conexões completa o sistema. No caso de esgoto secundário aplica-se o Adesivo Plástico

Para esgoto primário (bolsa de dupla atuação) aplica-se Adesivo Plástico ou Anel de Vedação

Aplicação

O sistema é aplicado em instalações prediais de esgoto

O sistema é composto por tubos de PVC com comprimentos comerciais de 3 e 6 metros, nos diâmetros conforme tabela.

Diâmetro nominal (DN)	Diâmetro real (dem)	e (mm)
40	40,0 mm	1,2
50	50,7 mm	1,6



Francisco Diego Araújo Sousa
Francisco Diego Araújo Sousa
Engenheiro Civil
CREA/CE: 52.710-D

DS SOLUÇÕES EM ENGENHARIA LTDA

Rua Três de Novembro, nº34 Sala 01 – CEP: 62.1500-000 Santana do Acaraú
Estado do Ceará Fone: (88) 9.9632-3394 – CNPJ nº 24.669.607/0001-27
E-mail: dssolucoesemengenharia@outlook.com



PREFEITURA MUNICIPAL DE TRAIRI-CE

SECRETARIA DE EDUCAÇÃO
ESPECIFICAÇÕES TÉCNICAS

CONSTRUÇÃO DE UMA ESCOLA DE ENSINO FUNDAMENTAL COM QUADRA ESCOLAR NA LOCALIDADE GUAJIRU DO MUNICÍPIO DE TRAIRI-CE
NOVEMBRO DE 2023



75	75,5 mm	1,7
100	101,6 mm	1,8

DN – Diâmetro nominal – É uma referência adimensional, comercial.
Não deve ser objeto de medição nem de utilização para fins de cálculo.
Idem – Diâmetro externo médio

CONEXÕES

Deve possuir bolsa de dupla função, que possibilite a escolha entre junta elástica ou soldada.

A aplicação do tubo e conexão de PVC "comum" e da "Série R" deverá ser de acordo com o que indica o projeto.

Junta



Utilizam-se juntas de anel de borracha.

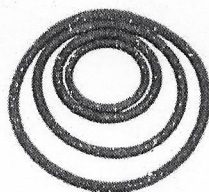

Caixas de inspeção.

Deverão ser retangulares ou quadradas, sendo construídas em alvenaria, com fundo de alvenaria, de tijolos ou blocos de concreto com paredes no mínimo de 10 cm de espessura.

Para profundidade máxima de 1,00 m, as caixas de inspeção terão formas e dimensões conforme o projeto e nos locais especificados por este.



Francisco Diogo Araujo Sousa
Francisco Diogo Araujo Sousa
Engenheiro Civil
CREA/CE: 52.710-D

DS SOLUÇÕES EM ENGENHARIA LTDA

Rua Três de Novembro, nº34 Sala 01 – CEP: 62.1500-000 Santana do Acaraú
Estado do Ceara Fone: (88) 9.9632-3394 – CNPJ nº 24.669.607/0001-27
E-mail: dssolucoesemengenharia@outlook.com



PREFEITURA MUNICIPAL DE TRAIRI-CE

SECRETARIA DE EDUCAÇÃO
ESPECIFICAÇÕES TÉCNICAS

CONSTRUÇÃO DE UMA ESCOLA DE ENSINO FUNDAMENTAL COM QUADRA ESCOLAR NA
LOCALIDADE GUAJIRU DO MUNICÍPIO DE TRAIRI-CE
NOVEMBRO DE 2023



Tampão de ferro fundido facilmente removível e permitindo composição com o piso circundante. T-120 em local de tráfego pesado e T-70 em local de tráfego leve.

CAIXAS E RALOS

Sifonado PVC

Serão de acordo com as Normas Brasileiras e dotadas de uma peça monobloco com um anel de fixação do porta-grelha e a grelha, e com sifão dotado de um plug de inspeção e limpezas eventuais. Diâmetros nominais de 100 mm e 150 mm

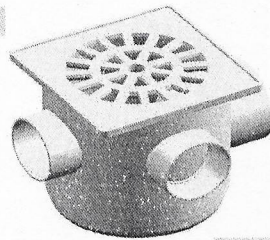

Ralo seco PVC

Serão de acordo com as Normas Brasileiras e dotadas de uma peça monobloco com altura regulável ou não. Diâmetros nominais de 100 mm e quadrados de 100 x 100 mm .

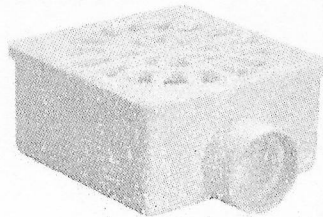

EXECUÇÕES DE SERVIÇOS

ESCOPO DE FORNECIMENTO

O presente MEMORIAL DESCRITIVO engloba o fornecimento de todos os materiais, equipamentos, mão-de-obra, montagem e testes, incluindo despesas de transportes de qualquer natureza, inclusive transportes horizontais e verticais no



Francisco Diogo Araújo Sousa
Francisco Diogo Araújo Sousa
Engenheiro Civil
CREA/CE: 52.710-D

DS SOLUÇÕES EM ENGENHARIA LTDA

Rua Três de Novembro, nº34 Sala 01 – CEP: 62.1500-000 Santana do Acaraú
Estado do Ceará Fone: (88) 9.9632-3394 – CNPJ nº 24.669.607/0001-27
E-mail: dssolucoesemengenharia@outlook.com



PREFEITURA MUNICIPAL DE TRAIRI-CE

SECRETARIA DE EDUCAÇÃO
ESPECIFICAÇÕES TÉCNICAS

CONSTRUÇÃO DE UMA ESCOLA DE ENSINO FUNDAMENTAL COM QUADRA ESCOLAR NA
LOCALIDADE GUAJIRU DO MUNICÍPIO DE TRAIRI-CE
NOVEMBRO DE 2023



canteiro de obra, prêmios de seguros, bem como os encargos sociais e fiscalização, incidente direta para a completa execução das Instalações Hidráulicas, de modo a entregar a obra em perfeito estado de funcionamento de acordo com o projeto específico.

As Instalações Hidráulicas abrangidas neste escopo de fornecimento, além daquelas descritas no Memorial Descritivo do Projeto deverão ainda, incluir, o fornecimento dos seguintes materiais/serviços: tacos de peroba em forma de cunha para fixação dos aparelhos à parede ou piso; tubos flexíveis, tipo engate para ligação de mictório, lavatórios, bebedouros e bacias, do tipo caixa acoplada; canoplas cromadas para vedação de plugs de tomadas de esgoto e de água, quando houver; materiais necessários à perfeita montagem dos aparelhos, equipamentos e assentamento/fixação de tubulações; rasgos e passagens nas lajes e alvenarias, bem como a escavação, fechamento e apiloamento de valas ;fornecimento de todos os materiais e equipamentos, conforme relacionado na Planilha Quantitativa específica (quando houver);

fornecimento de toda a pintura de tubulação, de acordo com cores previstas pelas Normas Brasileiras, bem como fornecer toda a sinalização e montagem do sistema de proteção contra incêndio; construção de caixas de inspeção, poços de visita, bocas de lobo, etc; providências junto às Concessionárias de serviços de água, esgoto, gás e Corpo de Bombeiros para execução de vistorias e/ou ligação definitiva.

As despesas, taxas e/ou emolumentos pagos à Concessionária de Água, Esgoto e Corpo de Bombeiros, serão reembolsados pelo CONTRATANTE à CONTRATADA, mediante contra apresentação dos respectivos recibos.

Programação dos Serviços

A CONTRATADA deverá programar adequadamente os seus serviços, levando em consideração as outras obras envolvidas tais como: de Construção Civil, de Ar Condicionado, de Instalações Elétricas, etc., com finalidade de desenvolver uma obra

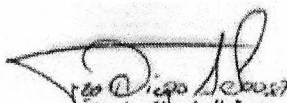

Francisco Diego Araújo Sousa
Engenheiro Civil
CREA/CE: 52.710-D

DS SOLUÇÕES EM ENGENHARIA LTDA

Rua Três de Novembro, nº34 Sala 01 – CEP: 62.1500-000 Santana do Acaraú
Estado do Ceará Fone: (88) 9.9632-3394 – CNPJ nº 24.669.607/0001-27
E-mail: dssolucoesemengenharia@outlook.com



PREFEITURA MUNICIPAL DE TRAIRI-CE

SECRETARIA DE EDUCAÇÃO

ESPECIFICAÇÕES TÉCNICAS

CONSTRUÇÃO DE UMA ESCOLA DE ENSINO FUNDAMENTAL COM QUADRA ESCOLAR NA

LOCALIDADE GUAJIRU DO MUNICÍPIO DE TRAIRI-CE

NOVEMBRO DE 2023



única, e de modo a evitar e/ou a pelo menos prever com antecedência os eventuais imprevistos, evitando-se assim, problemas que poderão influir no bom andamento das obras.

Passagem de Tubulação

Nas passagens de tubulações em ângulos, nas vigas ou pilares, deixar previamente instaladas as tubulações.

Nas passagens perpendiculares, em lajes, deverão ser deixadas caixas de madeiras, buchas ou bainhas com dimensões apropriadas, executadas e colocadas antes da concretagem.

Nas passagens perpendiculares, nas vigas ou pilares, deixar tubo de passagem com diâmetro de uma bitola acima da tubulação projetada.

No caso de embutir tubulações de diâmetros acima de 2" em alvenaria, na execução desta última, recomenda-se ser deixados os rasgos necessários.

Nas passagens verticais em lajes das tubulações até 1.1/2", inclusive no enchimento dos rasgos para fixação das tubulações, deverá ser feito o enchimento total dos vazios com argamassa de cimento e areia para impedir a passagem de fumaça em caso de incêndio.

Nas passagens verticais em lajes as tubulações com diâmetro superior a 1 1/2", além do referido enchimento do item anterior, levarão grapas de ferro redondo 3/16", em número e espaçamento adequado para manter inalterado a posição do tubo.

Obturação de Tubulação

Durante a instalação, as extremidades livres das tubulações deverão ser tapadas adequadamente com plugs ou tampões, a fim de se evitar obstruções. Não será permitido o uso de papel ou madeira para essa finalidade.

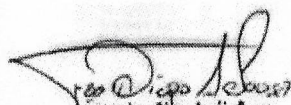

Francisco Diogo Araújo Sousa
Engenheiro Civil
CREA/CE: 52.710-D

DS SOLUCÕES EM ENGENHARIA LTDA

Rua Três de Novembro, nº34 Sala 01 – CEP: 62.1500-000 Santana do Acaraú

Estado do Ceará Fone: (88) 9.9632-3394 – CNPJ nº 24.669.607/0001-27

E-mail: dssolucoesemengenharia@outlook.com



PREFEITURA MUNICIPAL DE TRAIRI-CE

SECRETARIA DE EDUCAÇÃO
ESPECIFICAÇÕES TÉCNICAS

CONSTRUÇÃO DE UMA ESCOLA DE ENSINO FUNDAMENTAL COM QUADRA ESCOLAR NA
LOCALIDADE GUAJIRU DO MUNICÍPIO DE TRAIRI-CE
NOVEMBRO DE 2023



Tubulação em Valas

O assentamento sob a terra, de ramais horizontais de tubulações deverá ser apoiado sobre lastro de concreto (magro) contínuo com espessura média de 6 cm e largura igual ao diâmetro do tubo mais 30 cm, sendo no mínimo 60 cm.

A superfície desse lastro, na face em contato com a tubulação deverá ser cuidadosamente conformada de maneira a adaptar-se a geratriz do tubo. Longitudinalmente a superfície citada deverá ser trabalhada de modo a garantir as declividades para os diversos trechos de rede, conforme o projeto.

O fundo da vala para o assentamento citado no item anterior, deverá ser bem apiloado antes da execução do lastro de concreto.

Se ocorrer o assentamento de tubos tipo ponta e bolsa, deve-se executá-lo de jusante para montante com as bolsas voltadas para o ponto mais alto.

O reenchimento da vala será feito usando-se material de boa qualidade, em camadas de 20 cm sucessivas e cuidadosamente apiloadas e molhadas, estando isentas de entulhos, pedras, etc. Além do lastro citado acima, a tubulação deverá receber um envoltório de concreto magro com a espessura mínima de 20 cm ou maior.

As tubulações de ferro galvanizado assentadas sob a terra, deverão ser protegidas contra ataques corrosivos da seguinte forma:

eliminar os óxidos e sujeiras da tubulação, deixando a superfície limpa.

aplicar uma camada de tinta base-asfáltica, ou piche, com total recobrimento da superfície externa da tubulação.

aplicar um envoltório de tecido de juta embebido na tinta asfáltica.

aplicar nova camada de tinta base-asfáltica.

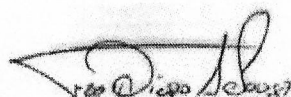

Francisco Diogo Araújo Sousa
Engenheiro Civil
CREA/CE: 52.710-D

DS SOLUÇÕES EM ENGENHARIA LTDA

Rua Três de Novembro, nº34 Sala 01 – CEP: 62.1500-000 Santana do Acaraú
Estado do Ceará Fone: (88) 9.9632-3394 – CNPJ nº 24.669.607/0001-27
E-mail: dssolucoesemengenharia@outlook.com