



DIEGO SOUSA VIL
ENGENHEIRO
CREA: 52.710-D

PROJETO: AUTOR

ENGO. DIEGO SOUSA - CREA-CE: 52.710-D

PROPRIETÁRIO
PREFEITURA MUNICIPAL DE TRAIRI / CE

CONSTRUÇÃO
OBRA A SER LICITADA

PROJETO:
NOVO GINÁSIO MUNICIPAL DE TRAIRI / CE

Local:
TRAIRI - CE
AV. MIGUEL PINTO FERREIRA, SN



Nº	Assunto	Escala
01	APROXIMAÇÃO LADO AV. MIGUEL	1/75
	DETALHAMENTO DE PILARES	AJUSTADA

Desenho	Revisão	Versão: 00	Data
ANALLU DE GOIS	---		AGO / 2021

Etapa do Projeto:	PRANCHA
EXECUTIVO	

Arquivo:	02
PROJETO GINASIO TRAIRI - 2021 - REVISAO 5 cwg	

Autoria de Projeto:	ATUAL
ARQ. ANALLU DE GOIS CAU: A162797-0	TOTAL 15

SERVAÇÕES DO DESENHO

Antas de aproximação visam apresentar as para as áreas construídas na parte frontal para da construção;

var que a locação dos pilares externos em 10 cm para dentro da construção medida intencional para a composição da do projeto.

SEMPRE CONSIDERAR O DESENHO TÉCNICO PARA AUXILIAR O ENTENDIMENTO DO PROJETO

ANTES DE EXECUTAR O PROJETO CONFERIR MEDIDAS NO LOCAL

- NOTAS TECNICAS:
- COTAS EM METROS;
 - COTAS DE NÍVEL EM METROS;
 - CONFERIR MEDIDAS, ABERTURAS, NÍVEIS E PRUMOS NO LOCAL;
 - MEDIDAS EM COTA PREVALECEM SOBRE O DESENHO;
 - ESSA PRANCHA DEVE SER IMPRESSA COLORIDA
 - TAMANHO DE FOLHA A1;

NOTAS:
1- TODAS AS MEDIDAS EM METRO, EXCETO AS INDICADAS EM CONTRÁRIO.



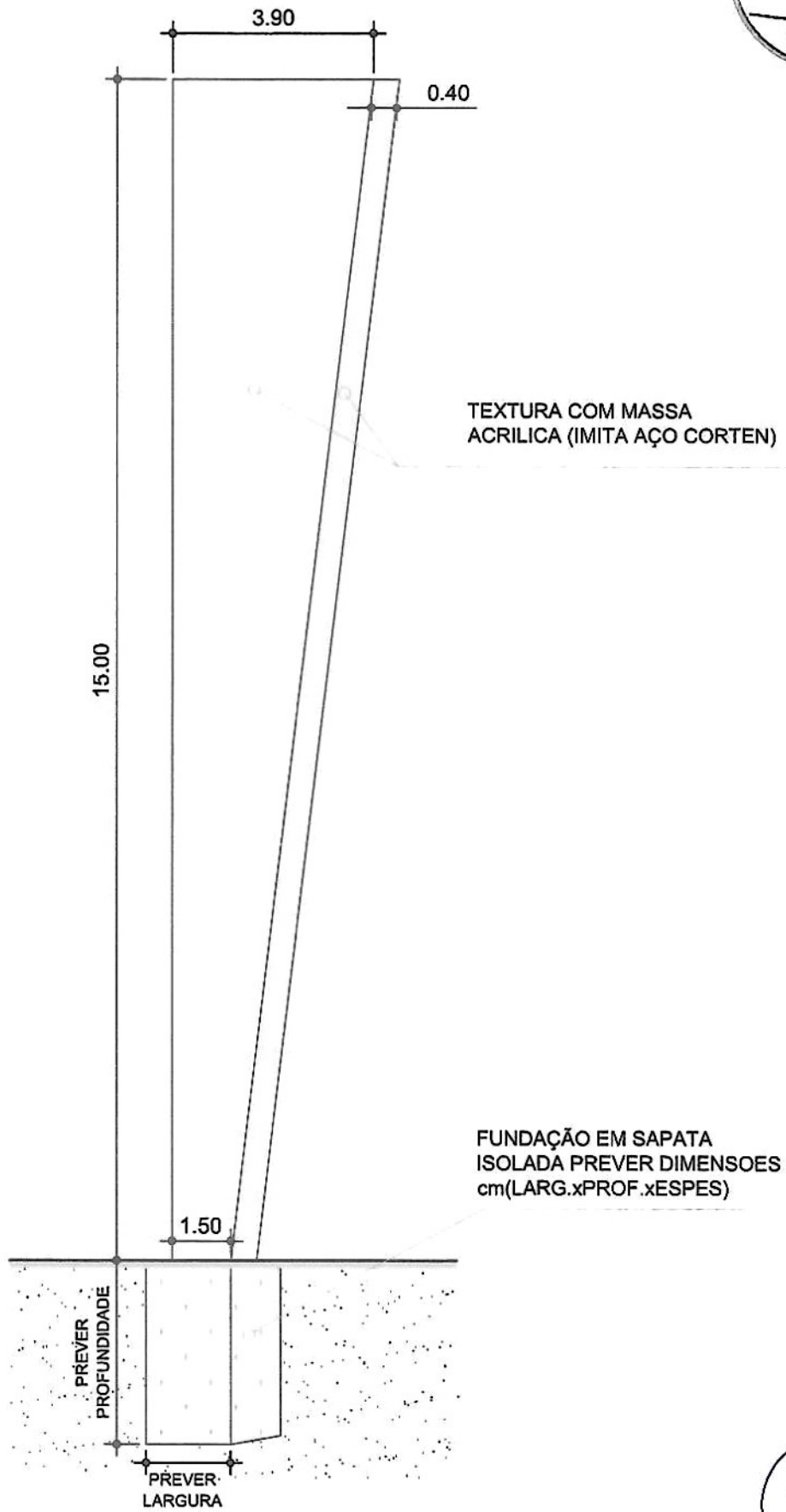

PILAR EXTERNO - PERSPECTIVA
SCALA 1/ AJUSTADA



C

-	Fibra corta fogo	2	2.94
-	Vidro e alumínio	4	2.52
-	Alumínio e Vidro	1	1.68
-	Fibra corta fogo	2	3.36

O DESENHO

ente as medidas gerais internas;
para a composição de todas as medidas

ca +2.20 n.a. aparecem os patamares de
inda permanecem em linhas de

nos projetam 10 cm para dentro da
a a composição estética do projeto.

ção, fundação e implantação da laje de
nsiderando o nível da calçada externa)

**SEMPRE CONSIDERAR O DESENHO
TÉCNICO PARA AUXILIAR O
ENTENDIMENTO DO PROJETO**

**ANTES DE EXECUTAR O PROJETO
CONFERIR MEDIDAS NO LOCAL**

NOTAS TECNICAS:

- COTAS EM METROS;
- COTAS DE NÍVEL EM METROS;
- CONFERIR MEDIDAS, ABERTURAS, NÍVEIS E PRUMOS NO LOCAL;
- MEDIDAS EM COTA PREVALECEM SOBRE O DESENHO;
- ESSA PRANCHA DEVE SER IMPRESSA COLORIDA
- TAMANHO DE FOLHA A1;

CAMAROTE 02	50,50
COPA/APOIO BUFÊ	16,52
WC MASCULINO C	16,55
WC FEMININO C	16,65
LAJE DE CAIXA D'AGUA G E RTI	137,78
LAJE DE CAIXA D'AGUA P	12,71
LAJES SUPERIORES IMPERMEAB.	60,80
SOMATORIO TOTAL	2662,31



PROJETO: AUTOR
ENGO. DIEGO SOUSA - CREA/CE: 52.710-D

PROPRIETÁRIO
PREFEITURA MUNICIPAL DE TRAIRI / CE

CONSTRUÇÃO
OBRA A SER LICITADA

PROJETO:
NOVO GINÁSIO MUNICIPAL DE TRAIRI / CE

Local:
TRAIRI - CE
AV. MIGUEL PINTO FERREIRA, SN



Nº	Assunto	Escala
01	PLANTA BAIXA NÍVEL +2.20 n.a.	1/125

Desenho	Revisão	Versão: 00	Data
ANALLU DE GOIS	---		AGO / 2021
Etapa do Projeto:			PRANCHA
EXECUTIVO			04
Arquivo:			ATUAL
PROJETO GINASIO TRAIRI - 2021 - REVISAO 5.dwg			15
Autoria de Projeto:			TOTAL
ARQ. ANALLU DE GOIS CAU: A162797-0			



NOTAS:
1- TODAS AS MEDIDAS EM METRO, EXCETO AS INDICADAS EM CONTRÁRIO.

CAMAROTE 02	50,50
COPA/APOIO BUFÊ	16,52
WC MASCULINO C	16,55
WC FEMININO C	16,65
LAJE DE CAIXA D'AGUA G E RTI	137,78
LAJE DE CAIXA D'AGUA P	12,71
LAJES SUPERIORES IMPERMEAB.	60,80
SOMATORIO TOTAL	2662,31

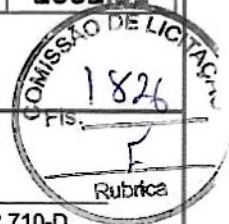

PROJETO: AUTOR
 ENGO. DIEGO SOUSA - CREA-CE: 52.710-D

PROPRIETÁRIO
 PREFEITURA MUNICIPAL DE TRAIRI / CE

CONSTRUÇÃO
 OBRA A SER LICITADA

PROJETO:
NOVO GINÁSIO MUNICIPAL DE TRAIRI / CE

Local:
TRAIRI - CE
 AV. MIGUEL PINTO FERREIRA, SN



Nº	Assunto	Escala
01	PLANTA BAIXA NÍVEL +4.50 n.a.	1/125

Desenho ANALLU DE GOIS	Revisão ---	Versão: 00	Data AGO / 2021
Etapa do Projeto: EXECUTIVO			PRANCHA
Arquivo: PROJETO GINASIO TRAIRI - 2021 - REVISAO 5.dwg			05
Autoria de Projeto: ARQ. ANALLU DE GOIS CAU: A162797-0			ATUAL 15
			TOTAL

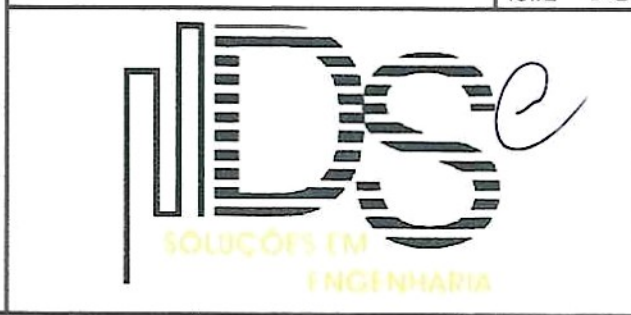

SEMPRE CONSIDERAR O DESENHO TÉCNICO PARA AUXILIAR O ENTENDIMENTO DO PROJETO

ANTES DE EXECUTAR O PROJETO CONFERIR MEDIDAS NO LOCAL

- NOTAS TÉCNICAS:
- COTAS EM METROS;
 - COTAS DE NÍVEL EM METROS;
 - CONFERIR MEDIDAS, ABERTURAS, NÍVEIS E PRUMOS NO LOCAL;
 - MEDIDAS EM COTA PREVALECEM SOBRE O DESENHO;
 - ESSA PRANCHA DEVE SER IMPRESSA COLORIDA
 - TAMANHO DE FOLHA A1;

NOTAS:
 1 - TODAS AS MEDIDAS EM METRO, EXCETO AS INDICADAS EM CONTRÁRIO.

CAMAROTE 02	50,50
COPA/APOIO BUFÊ	16,52
WC MASCULINO C	16,55
WC FEMININO C	16,65
LAJE DE CAIXA DAGUA G E RTI	137,78
LAJE DE CAIXA DAGUA P	12,71
LAJES SUPERIORES IMPERMEAB.	60,80
SOMATORIO TOTAL	2662,31



PROJETO.: AUTOR
 ENGO. DIEGO SOUSA - CREA-CE: 52.718/0-1
 PROPRIETÁRIO
 PREFEITURA MUNICIPAL DE TRAIRI / CE

CONSTRUÇÃO
 OBRA A SER LICITADA

PROJETO:
NOVO GINÁSIO MUNICIPAL DE TRAIRI / CE

Local:.
TRAIRI - CE
 AV. MIGUEL PINTO FERREIRA, SN



Nº	Assunto	Escala
01	PLANTA BAIXA NÍVEL +8.50 n.a.	1/125

Desenho ANALLU DE GOIS	Revisão ---	Versão: 00	Data AGO / 2021
Etapa do Projeto: EXECUTIVO			PRANCHA
Arquivo: PROJETO GINASIO TRAIRI - 2021 - REVISAO 5.dwg			06
Autoria de Projeto: ARQ. ANALLU DE GOIS CAU: A162797-0			ATUAL TOTAL 15

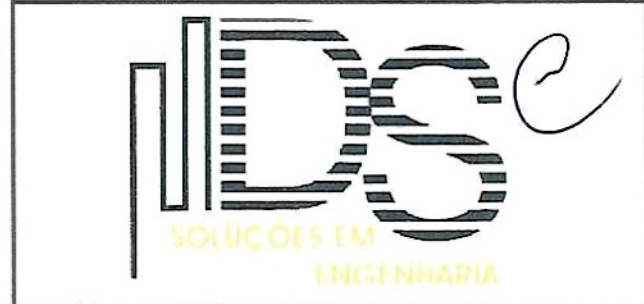

SEMPRE CONSIDERAR O DESENHO TÉCNICO PARA AUXILIAR O ENTENDIMENTO DO PROJETO

ANTES DE EXECUTAR O PROJETO CONFERIR MEDIDAS NO LOCAL

- NOTAS TECNICAS:
- COTAS EM METROS;
 - COTAS DE NÍVEL EM METROS;
 - CONFERIR MEDIDAS, ABERTURAS, NÍVEIS E PRUMOS NO LOCAL;
 - MEDIDAS EM COTA PREVALECEM SOBRE O DESENHO;
 - ESSA PRANCHA DEVE SER IMPRESSA COLORIDA
 - TAMANHO DE FOLHA A1;

NOTAS:
 1- TODAS AS MEDIDAS EM METRO, EXCETO AS INDICADAS EM CONTRÁRIO.

DA
PILAR

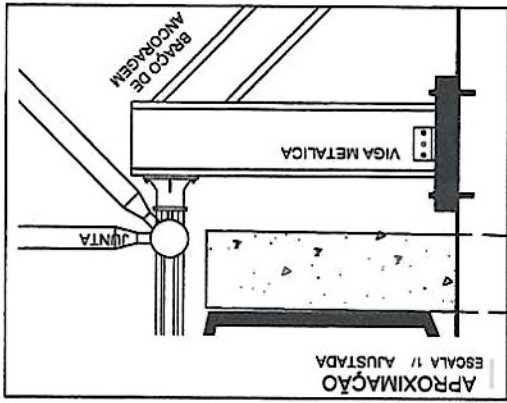
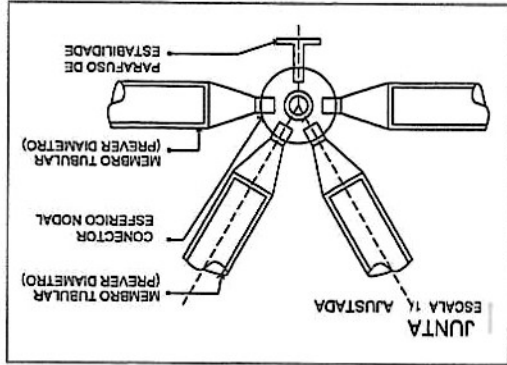
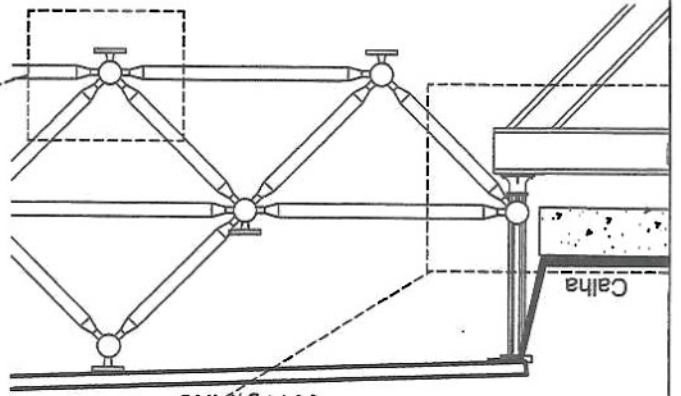

DA
LHA ESPACIAL

ARRANJO DE TETRAEDRO PIRAMIDAL QUE SE REPETE AO LONGO DE TODA A ESTRUTURA

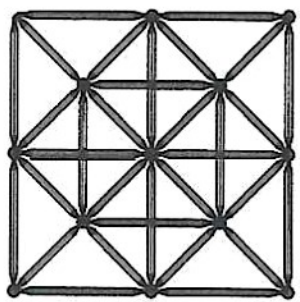
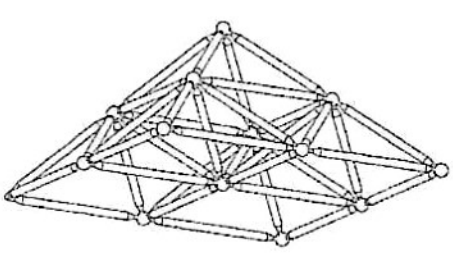

UNIDADE BÁSICA MODULAR DE TETRAEDRO PIRAMIDAL QUE SE REPETE AO LONGO DE TODA A ESTRUTURA

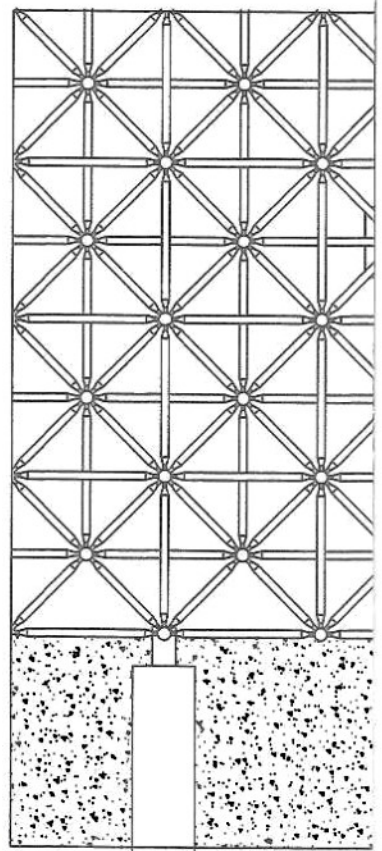
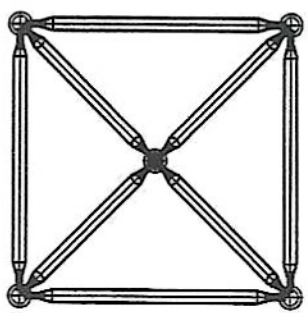
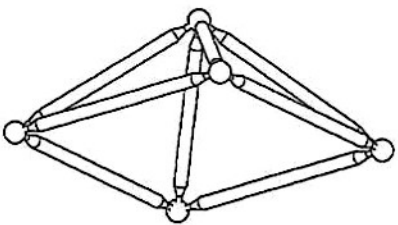

e

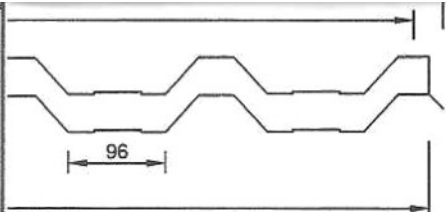

ÁREA DE COBERTURA	2054,82 m ²
Nº DE QUEDAS	2 AGUAS
INCLINAÇÃO	5% = 2.86°

TELHAS SANDUICHES

	3.000 C	3.250 C	3.500 C	3.750 C	4.000 C
	132	112	92	75	62
	132	112	97	84	74
	164	140	121	105	93
	153	130	107	87	72
	153	130	112	98	86
	191	163	140	122	107
	198	169	139	113	93
	198	169	146	127	111
	248	211	182	159	139



PROJETO: AUTOR
 ENGO. DIEGO SOUSA - CREA-CE: 52.710-D

PROPRIETÁRIO
 PREFEITURA MUNICIPAL DE TRAIRI / CE

CONSTRUÇÃO
 OBRA A SER LICITADA

PROJETO:
 NOVO GINÁSIO MUNICIPAL DE TRAIRI / CE

Local:
 TRAIRI - CE
 AV. MIGUEL PINTO FERREIRA, SN



Nº	Assunto	Escala
01	PB. DE COBERTURA +15.00n.a.	1/125

Desenho	Revisão	Versão: 00	Data
ANALLU DE GOIS	---		AGO / 2021
Etapa do Projeto:			PRANCHA
EXECUTIVO			08
Arquivo:			ATUAL
PROJETO GINASIO TRAIRI - 2021 - REVISAO 5.dwg			TOTAL 15
Autoria de Projeto:			
ARQ. ANALLU DE GOIS CAU: A162797-0			

SEMPRE CONSIDERAR O DESENHO TÉCNICO PARA AUXILIAR O ENTENDIMENTO DO PROJETO

ANTES DE EXECUTAR O PROJETO CONFERIR MEDIDAS NO LOCAL

- NOTAS TECNICAS:
- COTAS EM METROS;
 - COTAS DE NÍVEL EM METROS;
 - CONFERIR MEDIDAS, ABERTURAS, NÍVEIS E PRUMOS NO LOCAL;
 - MEDIDAS EM COTA PREVALECEM SOBRE O DESENHO;
 - ESSA PRANCHA DEVE SER IMPRESSA COLORIDA
 - TAMANHO DE FOLHA A1;

NOTAS:
 1 - TODAS AS MEDIDAS EM METRO, EXCETO AS INDICADAS EM CONTRÁRIO.

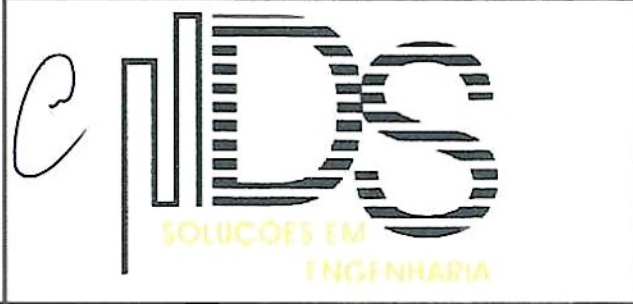



PROJETO:.. AUTOR

ENGO. DIEGO SOUSA - CREA-CE: 52.710-D

PROPRIETÁRIO

PREFEITURA MUNICIPAL DE TRAIRI / CE

CONSTRUÇÃO

OBRA A SER LICITADA

PROJETO:

NOVO GINÁSIO MUNICIPAL DE TRAIRI / CE

Local:.

TRAIRI - CE

AV. MIGUEL PINTO FERREIRA, SN



Nº	Assunto	Escala
01	FACHADA NUA (SEM BRISE METALICO) FRONTAL	1/125
02	FACHADA (SEM BRISE METALICO) TRASEIRA	1/125
03	FACHADA (SEM BRISE METALICO) ESQUERDA	1/125
04	FACHADA (SEM BRISE METALICO) DIREITA	1/125
—	—	—

Desenho	Revisão	Versão: 00	Data
ANALLU DE GOIS	---		AGO/2021
Etapa do Projeto:			PRANCHA
EXECUTIVO			
Arquivo:			09
FACHADAS - GINASIO TRAIRI - REVISAO 5.dwg			ATUAL
Autoria de Projeto:			TOTAL 15
ARQ. ANALLU GOIS CAU:A162797-0			

SEMPRE CONSIDERAR O DESENHO TÉCNICO PARA AUXILIAR O ENTENDIMENTO DO PROJETO

ANTES DE EXECUTAR O PROJETO CONFERIR MEDIDAS NO LOCAL

NOTAS TECNICAS:

- COTAS EM METROS;
- COTAS DE NÍVEL EM METROS;
- CONFERIR MEDIDAS, ABERTURAS, NÍVEIS E PRUMOS NO LOCAL;
- MEDIDAS EM COTA PREVALECEM SOBRE O DESENHO;
- ESSA PRANCHA DEVE SER IMPRESSA COLORIDA
- TAMANHO DE FOLHA A1;

NOTAS:
1- TODAS AS MEDIDAS EM METRO, EXCETO AS INDICADAS EM CONTRÁRIO.

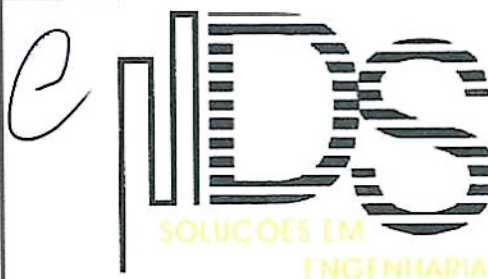

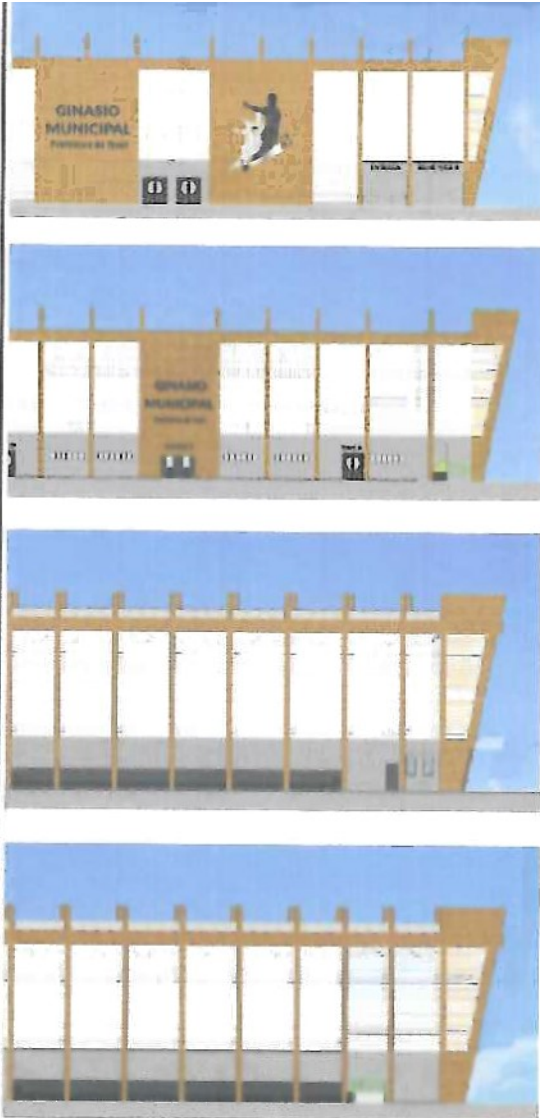

PROJETO: AUTOR

ENGO. DIEGO SOUSA - CREA-CE: 52.710-D

PROPRIETÁRIO

PREFEITURA MUNICIPAL DE TRAIRI / CE

CONSTRUÇÃO

OBRA A SER LICITADA

PROJETO:

NOVO GINÁSIO MUNICIPAL DE TRAIRI / CE

Local:

TRAIRI - CE

AV. MIGUEL PINTO FERREIRA, SN



Nº	Assunto	Escala
01	COMPOSIÇÃO FINAL (COM BRISE METALICO) FACHADA FRONTAL	1/125
02	COMPOSIÇÃO FINAL (COM BRISE METALICO) FACHADA TRASEIRA	1/125
03	COMPOSIÇÃO FINAL (COM BRISE METALICO) FACHADA ESQUERDA	1/125
04	COMPOSIÇÃO FINAL (COM BRISE METALICO) FACHADA DIREITA	1/125
—	—	—

Desenho	Revisão	Versão: 00	Data
ANALLU DE GOIS	---		AGO/2021
Etapa do Projeto:			PRANCHA
EXECUTIVO			
Arquivo:			10
FACHADAS - GINASIO TRAIRI - REVISAO 5.dwg			
Autoria de Projeto:			ATUAL
ARQ. ANALLU GOIS CAU:A162797-0			TOTAL 15

SEMPRE CONSIDERAR O DESENHO TÉCNICO PARA AUXILIAR O ENTENDIMENTO DO PROJETO

ANTES DE EXECUTAR O PROJETO CONFERIR MEDIDAS NO LOCAL

NOTAS TECNICAS:

- COTAS EM METROS;
- COTAS DE NÍVEL EM METROS;
- CONFERIR MEDIDAS, ABERTURAS, NÍVEIS E PRUMOS NO LOCAL;
- MEDIDAS EM COTA PREVALECEM SOBRE O DESENHO;
- ESSA PRANCHA DEVE SER IMPRESSA COLORIDA
- TAMANHO DE FOLHA A1;

NOTAS:

1- TODAS AS MEDIDAS EM METRO, EXCETO AS INDICADAS EM CONTRÁRIO.





PROJETO.: AUTOR

ENGO. DIEGO SOUSA CREA-CE: 52.710-D

PROPRIETÁRIO

PREFEITURA MUNICIPAL DE TRAIRI / CE

CONSTRUÇÃO

OBRA A SER LICITADA

PROJETO:

NOVO GINÁSIO MUNICIPAL DE TRAIRI / CE

Local:

TRAIRI - CE
AV. MIGUEL PINTO
FERREIRA, SN



Nº	Assunto	Escala
01	CORTE TRANSVERSAL A-A	1/125
02	CORTE TRANSVERSAL B-B	1/125
03	CORTE TRANSVERSAL C-C	1/125
—	—	—
—	—	—

Desenho	Revisão	Versão: 00	Data
ANALLU DE GOIS	---		AGO/2021
Etapa do Projeto:			PRANCHA
EXECUTIVO			11
Arquivo:			ATUAL
CORTES - GINASIO TRAIRI - REVISAO 5.dwg			TOTAL 15
Autoria de Projeto:			
ARQ. ANALLU GOIS CAU:A162797-0			

SEMPRE CONSIDERAR O DESENHO TÉCNICO PARA AUXILIAR O ENTENDIMENTO DO PROJETO

ANTES DE EXECUTAR O PROJETO CONFERIR MEDIDAS NO LOCAL

NOTAS TECNICAS:

- COTAS EM METROS;
- COTAS DE NÍVEL EM METROS;
- CONFERIR MEDIDAS, ABERTURAS, NÍVEIS E PRUMOS NO LOCAL;
- MEDIDAS EM COTA PREVALECEM SOBRE O DESENHO;
- ESSA PRANCHA DEVE SER IMPRESSA COLORIDA
- TAMANHO DE FOLHA A1;

NOTAS:
1- TODAS AS MEDIDAS EM METRO, EXCETO AS INDICADAS EM CONTRÁRIO.





PROJETO: AUTOR

ENGO. DIEGO SOUSA - CREA-CE: 52.710-D

PROPRIETÁRIO

PREFEITURA MUNICIPAL DE TRAIRI / CE

CONSTRUÇÃO

OBRA A SER LICITADA

PROJETO:

NOVO GINÁSIO MUNICIPAL DE TRAIRI / CE

Local:

TRAIRI - CE

AV. MIGUEL PINTO FERREIRA, SN



Nº	Assunto	Escala
01	CORTE LONGITUDINAL D-D	1/125
02	CORTE LONGITUDINAL E-E	1/125
03	CORTE LONGITUDINAL F-F	1/125
—	—	—
—	—	—

Desenho	Revisão	Versão: 00	Data
ANALLU DE GOIS	---		AGO/2021
Etapa do Projeto:	EXECUTIVO		PRANCHA
Arquivo:	CORTES - GINASIO TRAIRI - REVISAO 5.dwg		12
Autoria de Projeto:	ARQ. ANALLU GOIS CAU:A162797-0		ATUAL 15
			TOTAL

SEMPRE CONSIDERAR O DESENHO TÉCNICO PARA AUXILIAR O ENTENDIMENTO DO PROJETO

ANTES DE EXECUTAR O PROJETO CONFERIR MEDIDAS NO LOCAL

NOTAS TÉCNICAS:

- COTAS EM METROS;
- COTAS DE NÍVEL EM METROS;
- CONFERIR MEDIDAS, ABERTURAS, NÍVEIS E PRUMOS NO LOCAL;
- MEDIDAS EM COTA PREVALECEM SOBRE O DESENHO;
- ESSA PRANCHA DEVE SER IMPRESSA COLORIDA
- TAMANHO DE FOLHA A1;

NOTAS:

1- TODAS AS MEDIDAS EM METRO, EXCETO AS INDICADAS EM CONTRÁRIO.

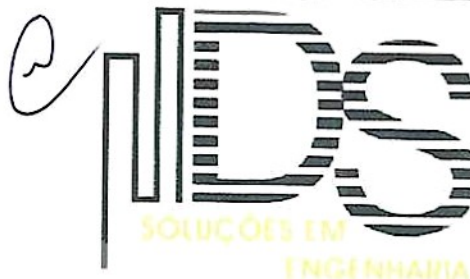

3. Observar que a locação dos pilares externos projetam 10 cm para dentro da construção como medida intencional para a composição estética do projeto.
4. Executar pintura de alerta cor amarela nos degraus das arquibancadas.
5. Ver projeto de detalhamento para a pintura da quadra poliesportiva.

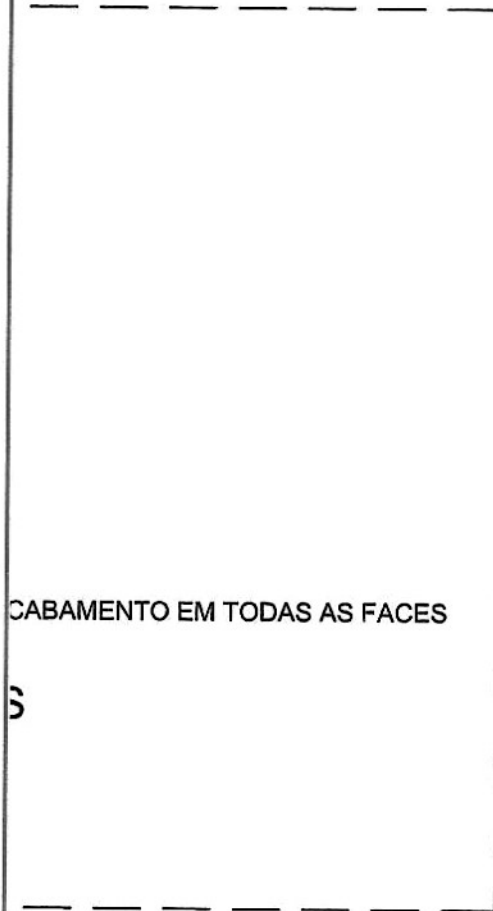

CABAMENTO EM TODAS AS FACES

PRE CONSIDERAR O DESENHO
NICO PARA AUXILIAR O
ENDIMENTO DO PROJETO

TES DE EXECUTAR O PROJETO
ONFERIR MEDIDAS NO LOCAL

AS TECNICAS:

OTAS EM METROS;
OTAS DE NÍVEL EM METROS;
ONFERIR MEDIDAS, ABERTURAS, NÍVEIS E
RUMOS NO LOCAL;
EDIDAS EM COTA PREVALECEM SOBRE O
ESENHO;
SSA PRANCHA DEVE SER IMPRESSA
OLORIDA
AMANHO DE FOLHA A1;

PROJETO.: AUTOR
ENGO. DIEGO SOUSA - CREA-CE: 52.710-D

PROPRIETÁRIO
PREFEITURA MUNICIPAL DE TRAIRI / CE

CONSTRUÇÃO
OBRA A SER LICITADA

PROJETO:
NOVO GINÁSIO MUNICIPAL DE
TRAIRI / CE

Local:
TRAIRI - CE
AV. MIGUEL PINTO
FERREIRA, SN



Nº	Assunto	Escala
01	PLANTA COMPLEMENTAR DE PISOS E ESPECIFICACOES NÍVEL +2.20 n.a.	1/125

Desenho	Revisão	Versão: 00	Data
ANALLU DE GOIS	---		JUN / 2022
Etapa do Projeto:			PRANCHA
EXECUTIVO			13
Arquivo:			ATUAL
COMPLEMENTAR DE PISOS E REVESTIMENTOS			15
Autoria de Projeto:			TOTAL
ARQ. ANALLU DE GOIS CAU: A162797-0			

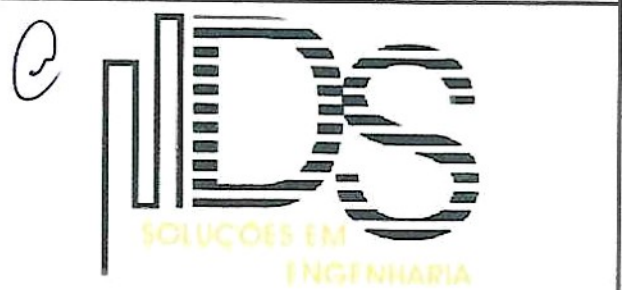

NOTAS:
1 - TODAS AS MEDIDAS EM METRO, EXCETO AS INDICADAS EM CONTRÁRIO.

3. Os brises preencherão os vãos entre pilares formando uma carcaça de sombreamento e proteção e compondo a estética da edificação.
4. Executar pintura de alerta cor amarela nos degraus das arquibancadas.
5. Ver projeto de detalhamento para a pintura da quadra poliesportiva.



CABAMENTO EM TODAS AS FACES

S

MPRE CONSIDERAR O DESENHO
CNICO PARA AUXILIAR O
ENDIMENTO DO PROJETO

ITES DE EXECUTAR O PROJETO
ONFERIR MEDIDAS NO LOCAL

TAS TECNICAS:

NOTAS EM METROS;
NOTAS DE NÍVEL EM METROS;
CONFERIR MEDIDAS, ABERTURAS, NÍVEIS E
RUMOS NO LOCAL;
MEDIDAS EM COTA PREVALECEM SOBRE O
DESENHO;
ESSA PRANCHA DEVE SER IMPRESSA
COLORIDA
TAMANHO DE FOLHA A1;

PROJETO.: AUTOR

ENGO. DIEGO SOUSA - CREA-CE: 52.710-D

PROPRIETÁRIO

PREFEITURA MUNICIPAL DE TRAIRI / CE

CONSTRUÇÃO

OBRA A SER LICITADA

PROJETO:

NOVO GINÁSIO MUNICIPAL DE
TRAIRI / CE

Local.:

TRAIRI - CE
AV. MIGUEL PINTO
FERREIRA, SN



Nº	Assunto	Escala
01	PLANTA COMPLEMENTAR DE PISOS E ESPECIFICACOES NÍVEL +4.50 n.a.	1/125

Desenho	Revisão	Versão: 00	Data
ANALLU DE GOIS	---	---	JUN / 2022

Etapa do Projeto:	PRANCHA
EXECUTIVO	14

Arquivo:	14
COMPLEMENTAR DE PISOS E REVESTIMENTOS	15

Autoria de Projeto:	ATUAL
ARQ. ANALLU DE GOIS CAU: A162797-0	TOTAL 15



NOTAS:

1 - TODAS AS MEDIDAS EM METRO, EXCETO AS INDICADAS EM CONTRÁRIO.



PROJETO: AUTOR

ENGO. DIEGO SOUSA - CREA-CE: 52.710-D

PROPRIETÁRIO

PREFEITURA MUNICIPAL DE TRAIRI / CE

CONSTRUÇÃO
OBRA A SER LICITADA

PROJETO:
NOVO GINÁSIO MUNICIPAL DE TRAIRI / CE

Local:
TRAIRI - CE
AV. MIGUEL PINTO FERREIRA, SN



Nº	Assunto	Escala
01	DETALHAMENTO QUADRA ESPORTIVA	AJUSTADA

Desenho	Revisão	Versão: 00	Data
ANALLU DE GOIS	---		JUN / 2022

Etapa do Projeto:
EXECUTIVO

Arquivo:
COMPLEMENTAR DE PISOS E REVESTIMENTOS

Autoria de Projeto:
ARQ. ANALLU DE GOIS CAU: A162797-0

PRANCHA
15
ATUAL
TOTAL **15**

SEMPRE CONSIDERAR O DESENHO TÉCNICO PARA AUXILIAR O ENTENDIMENTO DO PROJETO

ANTES DE EXECUTAR O PROJETO CONFERIR MEDIDAS NO LOCAL

NOTAS TECNICAS:

- COTAS EM METROS;
- COTAS DE NÍVEL EM METROS;
- CONFERIR MEDIDAS, ABERTURAS, NÍVEIS E PRUMOS NO LOCAL;
- MEDIDAS EM COTA PREVALECEM SOBRE O DESENHO;
- ESSA PRANCHA DEVE SER IMPRESSA COLORIDA
- TAMANHO DE FOLHA A1;

NOTAS:
1 - TODAS AS MEDIDAS EM METRO, EXCETO AS INDICADAS EM CONTRÁRIO.





ART	ORGÃO RESPONS
-----	---------------

ENGENHEIRO DE PROJETO

 ENG. DIEGO SOUSA - CREA-CE: 52.710-D

ENGENHEIRO DE PROJETO HIDROSSANITARIO

 ENG. NEY DA COSTA FILGUEIRAS RNP: 0801630122

PROPRIETÁRIO

 PREFEITURA MUNICIPAL DE TRAIRI / CE

CONSTRUÇÃO
 OBRA A SER LICITADA

PROJETO:
PROJETO HIDROSSANITARIO
NOVO GINÁSIO MUNICIPAL DE TRAIRI

Local:
TRAIRI - CE
 AV. MIGUEL PINTO FERREIRA, SN





N°	CONTEUDO	Escala
01	PLANTA BAIXA - NÍVEL + 0,80 HIDRÁULICO	INDICADA

DESENHO: bio Revisão: 00 Versão: 00 Data: JAN/2022

Etapas do Projeto: EXECUTIVO PRANCHA

Arquivo: DE_HID_GINSG-pst-Folha - 01-13 - PLANTA BUA.dwg **H-01**

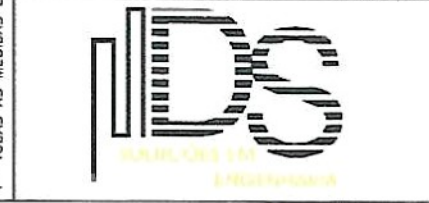
Autoria do Projeto: ARQ. ANALLU DE GOIS CAU: A162797-0 ATUAL TOTAL **13**



NOTAS:
 1- TODAS AS MEDIDAS EM METRO, EXCETO AS INDICADAS EM CONTRÁRIO.

e

SEMPRE CONSIDERAR O DESENHO TÉCNICO PARA AUXILIAR O ENTENDIMENTO DO PROJETO

ANTES DE EXECUTAR O PROJETO CONFERIR MEDIDAS NO LOCAL



ART	ORGÃO RESPONS
-----	---------------

ENGENHEIRO DE PROJETO
 ENG. DIEGO SOUS *e* CREA-CE: 52.710-D

ENGENHEIRO DE PROJETO HIDROSSANITARIO
 ENG. NEY DA COSTA FILGUEIRAS RNP: 0601630122

PROPRIETÁRIO
 PREFEITURA MUNICIPAL DE TRAIRI / CE

CONSTRUÇÃO
 OBRA A SER LICITADA

PROJETO:
PROJETO HIDROSSANITARIO
NOVO GINÁSIO MUNICIPAL DE TRAIRI

Local:
TRAIRI - CE 
 AV. MIGUEL PINTO FERREIRA, SN 

Nº	CONTEUDO	Escala
01	PLANTA BAIXA - NÍVEL + 4,50 HIDRÁULICO	INDICADA

DESENHO | Revisão: 00 | Versão: 00 | Data: JAN/2022
 blo
 Etapa do Projeto: EXECUTIVO | PRANCHA
 Arquivo: DL_HID_ENGO-pdf-Folha - 02-13 - PLANTA BAIXA.dwg | H-02
 Autoria do Projeto: ARQ. ANALLU DE GOIS CAU: A162797-0 | ATUAL TOTAL 13



Formato A0 estendido: 1188 x 912 mm

SEMPRE CONSIDERAR O DESENHO TÉCNICO PARA AUXILIAR O ENTENDIMENTO DO PROJETO

ANTES DE EXECUTAR O PROJETO CONFERIR MEDIDAS NO LOCAL

NOTAS:
 1 - TODAS AS MEDIDAS EM METRO, EXCETO AS INDICADAS EM CONTRÁRIO.



ART	ORGÃO RESPONS.
-----	----------------

ENGENHEIRO DE PROJETO
 ENG. DIEGO SOUSA - CREA-CE: 52.710-D

ENGENHEIRO DE PROJETO HIDROSSANITARIO
 ENG. NEY DA COSTA FILGUEIRAS RNP: 0601830122

PROPRIETARIO
 PREFEITURA MUNICIPAL DE TRAIRI / CE

CONSTRUÇÃO
 OBRA A SER LICITADA

PROJETO:
PROJETO HIDROSSANITARIO
NOVO GINÁSIO MUNICIPAL DE TRAIRI

Local:
TRAIRI - CE
 AV. MIGUEL PINTO FERREIRA, SN





N°	CONTEUDO	Escala
01	PLANTA BAIXA - NÍVEL + 6,50 HIDRÁULICO	INDICADA

DESENHO | Revisão: 00 | Versão: 00 | Data
 blo | JAN/ 2022

Etapa do Projeto:
 EXECUTIVO | PRANCHA

Arquivo:
 DC_HID_GNCO-pot-Folha - 03-13 - PLANTA BAIXA.eg | H-03

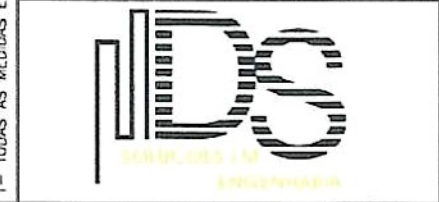
Autoria do Projeto:
 ARQ. ANALLU DE GOIS CAU: A162797-0 | ATUAL
 TOTAL 13



NOTAS:
 1 - TODAS AS MEDIDAS EM METRO, EXCETO AS INDICADAS EM CONTRÁRIO.

SEMPRE CONSIDERAR O DESENHO TÉCNICO PARA AUXILIAR O ENTENDIMENTO DO PROJETO

ANTES DE EXECUTAR O PROJETO CONFERIR MEDIDAS NO LOCAL

Formato A0 estendido: 1188 x 912

C

06 - Detalhe Isométrico 06



ART	ORGÃO RESPONS.
-----	----------------

ENGENHEIRO DE PROJETO

ENG. DIEGO SOUSA - CREA-CE: 52.710-D

ENGENHEIRO DE PROJETO HIDROSSANITARIO

ENG. NEY DA COSTA FILGUEIRAS RNP: 0601630122

PROPRIETÁRIO

PREFEITURA MUNICIPAL DE TRAIRI / CE

CONSTRUÇÃO

OBRA A SER LICITADA

PROJETO:

**PROJETO HIDROSSANITARIO
NOVO GINÁSIO MUNICIPAL DE TRAIRI**

Local:

TRAIRI - CE
AV. MIGUEL PINTO
FERREIRA, SN



Nº	CONTEUDO	Escala
01	SANITÁRIO - PLANTA BAIXA DO BLOCO TÉRREO	INDICADA
02	SANITÁRIO - 1º PAV.	INDICADA

DESENHO | Revisão: 00 | Versão: 00 | Data

b10 | JAN/ 2022

Etapa do Projeto: EXECUTIVO | PRANCHA

Arquivo: | H-04

DE_M0_GN50-p01-Felha - 04-13 - PLANTA BAIXA.dwg

Autoria de Projeto: | ATUAL

ARQ. ANALLU DE GOIS CAU: A162797-0 | TOTAL 13

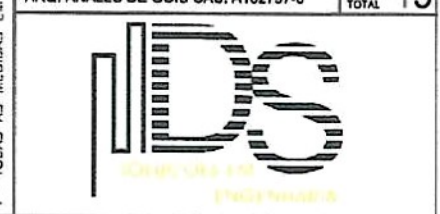

NOTAS:
1 - TODAS AS MEDIDAS EM METRO, EXCETO AS INDICADAS EM CONTRÁRIO.

C

SEMPRE CONSIDERAR O DESENHO TÉCNICO PARA AUXILIAR O ENTENDIMENTO DO PROJETO

ANTES DE EXECUTAR O PROJETO CONFERIR MEDIDAS NO LOCAL

Nível + 4,50
4.5000

Nível + 0,80
0.8000



ART _____
ORGÃO RESPONS _____

ENGENHEIRO DE PROJETO
ENG. DIEGO SOUSA - CREA-CE: 52.710-D

ENGENHEIRO DE PROJETO HIDROSSANITARIO
ENG. NEY DA COSTA FILGUEIRAS RNP: 0601630122

PROPRIETÁRIO
PREFEITURA MUNICIPAL DE TRAIRI / CE

CONSTRUÇÃO
OBRA A SER LICITADA

PROJETO:
**PROJETO HIDROSSANITARIO
NOVO GINÁSIO MUNICIPAL DE TRAIRI**

Local:
TRAIRI - CE
AV. MIGUEL PINTO
FERREIRA, SN



N°	CONTEUDO	Escala
01	DETALHE 01A	INDICADA
02	DETALHE 01B	
03	DETALHE 02A	
04	DETALHE 02B	
05	ESQUEMA VERTICAL HIDRAULICO 01	
06	ESQUEMA VERTICAL HIDRAULICO 01	

DESENHO: bio Revisão: 00 Versão: 00 Data: JAN/ 2022

Etapa do Projeto: EXECUTIVO PRANCHA

Arquivo: DE_HID_ENGO-pel-Felha - 05-15 - ISOMETRICO-ESQUEMA VER... H-05

Autoria de Projeto: ARQ. ANALLU DE GOIS CAU: A162797-0 ATUAL TOTAL 13



Nível + 6,50
6.5000

Nível + 4,50
4.5000

Nível + 0,80
0.8000

Formato AC estendido: 1188 x 912 mm

SEMPRE CONSIDERAR O DESENHO TÉCNICO PARA AUXILIAR O ENTENDIMENTO DO PROJETO

ANTES DE EXECUTAR O PROJETO CONFERIR MEDIDAS NO LOCAL

NOTAS:
1 - TODAS AS MEDIDAS EM METRO, EXCETO AS INDICADAS EM CONTRÁRIO.

Fornecido A0 extendido 1188 x 912



ART	ORGÃO RESPONS
-----	---------------

ENGENHEIRO DE PROJETO
 ENG. DIEGO SOUSA VCREA-CE: 52.710-D

ENGENHEIRO DE PROJETO HIDROSSANITARIO
 ENG. NEY DA COSTA FILGUEIRAS RNP: 0801630122

PROPRIETÁRIO
 PREFEITURA MUNICIPAL DE TRAIRI / CE

CONSTRUÇÃO
 OBRA A SER LICITADA

PROJETO:
PROJETO HIDROSSANITARIO
NOVO GINÁSIO MUNICIPAL DE TRAIRI

Local:
TRAIRI - CE
 AV. MIGUEL PINTO FERREIRA, SN



N°	CONTEUDO	Escala
01	SANITÁRIO - PLANTA BAIXA - NÍVEL + 0,80	INDICADA

DESENHO	Revisão: 00	Versão: 00	Data
blo			JAN/ 2022
Etapas do Projeto: EXECUTIVO			PRANCHA
Arquivo: DE_HID_GINCO-pst-Felha - 08-13 - PLANTA BAIXA.dwg			H-06
Autoria do Projeto: ARQ. ANALLU DE GOIS CAU: A162797-0			ATUAL TOTAL 13

NOTAS:
1 - TODAS AS MEDIDAS EM METRO, EXCETO AS INDICADAS EM CONTRÁRIO.

SEMPRE CONSIDERAR O DESENHO TÉCNICO PARA AUXILIAR O ENTENDIMENTO DO PROJETO

ANTES DE EXECUTAR O PROJETO CONFERIR MEDIDAS NO LOCAL



N +2.80 - 04

BRISE

BRISE

BRISE

BRISE

BRISE

Formato A0 estendido: 1188 x 912

SEMPRE CONSIDERAR O DESENHO TÉCNICO PARA AUXILIAR O ENTENDIMENTO DO PROJETO

ANTES DE EXECUTAR O PROJETO CONFERIR MEDIDAS NO LOCAL

C



ART	ORGÃO RESPONS
-----	---------------

ENGENHEIRO DE PROJETO

ENG. DIEGO SOUSA CREA-CE: 52.710-D

ENGENHEIRO DE PROJETO HIDROSSANITARIO

ENG. NEY DA COSTA FILGUEIRAS RNP: 0601630122

PROPRIETÁRIO

PREFEITURA MUNICIPAL DE TRAIRI / CE

CONSTRUÇÃO

OBRA A SER LICITADA

PROJETO:

PROJETO HIDROSSANITARIO NOVO GINÁSIO MUNICIPAL DE TRAIRI

Local:

TRAIRI - CE AV. MIGUEL PINTO FERREIRA, SN



Nº	CONTEUDO	Escala
01	SANITÁRIO - PLANTA BAIXA NÍVEL + 4,50	INDICADA

DESENHO	Revisão: 00	Versão: 00	Data
bio			JAN/ 2022
Etapa do Projeto: EXECUTIVO			PRANCHA
Arquivo: DE_HID_GENSIO-pet-Falho - 07-13 - PLANTA BAIXA.dwg			H-07
Autoria do Projeto: ARQ. ANALLU DE GOIS CAU: A162797-0			ATUAL
			TOTAL 13

NOTAS: 1- TODAS AS MEDIDAS EM METRO, EXCETO AS INDICADAS EM CONTRÁRIO.



Formato A0 estendido: 1188 x 912



ART	ORGÃO RESPONS
-----	---------------

ENGENHEIRO DE PROJETO

ENG. DIEGO SOUSA - CREA-CE: 52.710-D

ENGENHEIRO DE PROJETO HIDROSSANITARIO

ENG. NEY DA COSTA FILGUEIRAS RNP: 0601830122

PROPRIETÁRIO

PREFEITURA MUNICIPAL DE TRAIRI / CE

CONSTRUÇÃO

OBRA A SER LICITADA

PROJETO:

**PROJETO HIDROSSANITARIO
NOVO GINÁSIO MUNICIPAL DE TRAIRI**

Local:

TRAIRI - CE
AV. MIGUEL PINTO
FERREIRA, SN



N°	CONTEUDO	Escala
01	SANITÁRIO - PLANTA BAIXA - NÍVEL + 6,50	INDICADA

DESENHO	Revisão:00	Versão: 00	Data
blo			JAN/ 2022
Etapa do Projeto:	PRANCHA		
EXECUTIVO	H-08		
Arquivo:			
	DE_HO_GINSD-pf-filha - 08-12 - PLANTA BAIXA.dwg		
Autoria de Projeto:	ATUAL		
ARQ. ANALLU DE GOIS CAU: A162797-0	TOTAL 13		

NOTAS:
1 - TODAS AS MEDIDAS EM METRO. EXCETO AS INDICADAS EM CONTRÁRIO.

SEMPRE CONSIDERAR O DESENHO TÉCNICO PARA AUXILIAR O ENTENDIMENTO DO PROJETO

ANTES DE EXECUTAR O PROJETO CONFERIR MEDIDAS NO LOCAL



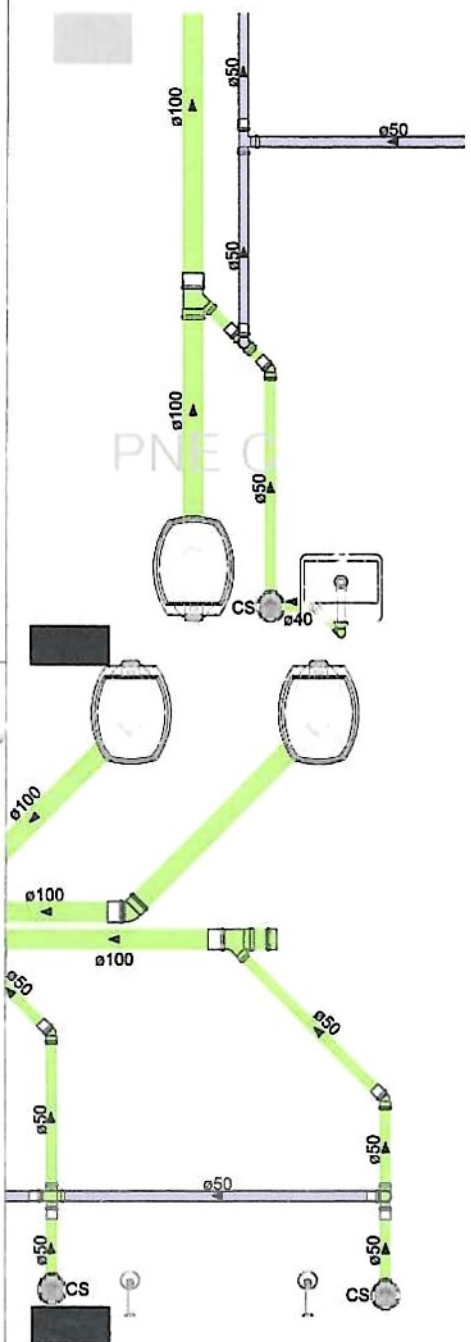

PNEC

RESERVA TII

C

SEMPRE CONSIDERAR O DESENHO TÉCNICO PARA AUXILIAR O ENTENDIMENTO DO PROJETO

ANTES DE EXECUTAR O PROJETO CONFERIR MEDIDAS NO LOCAL



ART	ORGÃO RESPONS
-----	---------------

ENGENHEIRO DE PROJETO		
ENG. DIEGO SOUSA CREA-CE: 52.710-D		
ENGENHEIRO DE PROJETO HIDROSSANITARIO		
ENG. NEY DA COSTA FILGUEIRAS RNP: 0601630122		
PROPRIETÁRIO		
PREFEITURA MUNICIPAL DE TRAIRI / CE		
CONSTRUÇÃO		
OBRA A SER LICITADA		
PROJETO:		
PROJETO HIDROSSANITARIO		
NOVO GINÁSIO MUNICIPAL DE TRAIRI		
Local:		
TRAIRI - CE   AV. MIGUEL PINTO FERREIRA, SN		
Nº	CONTEUDO	Escala
01	DS01 - DETALHE SANITARIO 01	INDICADA
DESENHO		Revisão: 00 Versão: 00
bio		Data
Etapa do Projeto:		JAN/ 2022
EXECUTIVO		PRANCHA
Arquivo:		H-09
DE_MD_GNGO-pel-Folha - 08-13 - DETALHE.dwg		ATUAL
Autoria do Projeto:		TOTAL 13
ARQ. ANALLU DE GOIS CAU: A162787-0		
		

NOTAS:
1- TODAS AS MEDIDAS EM METRO, EXCETO AS INDICADAS EM CONTRÁRIO.

Formato A0 estendido: 1188 x 912

1:100



ART	ORGÃO RESPONS
-----	---------------

ENGENHEIRO DE PROJETO
 ENG. DIEGO SOUSA CREA-CE: 52.710-D

ENGENHEIRO DE PROJETO HIDROSSANITARIO
 ENG. NEY DA COSTA FILGUEIRAS RNP: 0601630122

PROPRIETÁRIO
 PREFEITURA MUNICIPAL DE TRAIRI / CE

CONSTRUÇÃO
 OBRA A SER LICITADA

PROJETO:
**PROJETO HIDROSSANITARIO
 NOVO GINÁSIO MUNICIPAL DE TRAIRI**

Local:
TRAIRI - CE
 AV. MIGUEL PINTO FERREIRA, SN





Nº	CONTEUDO	Escala
01	DS02 - DETALHE SANITARIO 02	INDICADA

DESENHO	Revisão: 00	Versão: 00	Data
blo			JAN/ 2022
Etapa do Projeto:			PRANCHA
EXECUTIVO			H-10
Arquivo:			ATUAL
DC_HID_GINCO-pat-ficha - 10-13 - DETALHE.dwg			TOTAL 13
Autoria de Projeto:			
ARQ. ANALLU DE GOIS CAU: A162797-0			

SEMPRE CONSIDERAR O DESENHO TÉCNICO PARA AUXILIAR O ENTENDIMENTO DO PROJETO

ANTES DE EXECUTAR O PROJETO CONFERIR MEDIDAS NO LOCAL

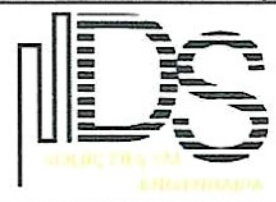
NOTAS:
 1 - TODAS AS MEDIDAS EM METRO, EXCETO AS INDICADAS EM CONTRÁRIO.





ART	ÓRGÃO RESPONSÁVEL
-----	-------------------

ENGENHEIRO DE PROJETO
 ENG. DIEGO SOUSA - CREA-CE: 52.710-D

ENGENHEIRO DE PROJETO HIDROSSANITÁRIO
 ENG. NEY DA COSTA FILGUEIRAS RNP: 0501630122

PROPRIETÁRIO
 PREFEITURA MUNICIPAL DE TRAIRI / CE

CONSTRUÇÃO
 OBRA A SER LICITADA

PROJETO:
PROJETO HIDROSSANITARIO
 NOVO GINÁSIO MUNICIPAL DE TRAIRI

Local:
TRAIRI - CE
 AV. MIGUEL PINTO FERREIRA, SN



Nº	CONTEUDO	Escala
01	DS03 - DETALHE SANITARIO 03	INDICADA
02	DS04 - DETALHE SANITARIO 04	INDICADA
03	DS05 - DETALHE SANITARIO 05	INDICADA

DESENHO	Revisão: 00	Versão: 00	Data
bio			JAN 2022
Etapas do Projeto: EXECUTIVO			PRANCHA
Arquivo: DE_HIDRO_GINCO-pel-Folha - 11-13 - DETALHE.dwg			H-11
Autoria do Projeto: ARQ. ANALLU DE GOIS CAU: A162797-0			ATUAL
			TOTAL 13

NOTAS:
 1- TODAS AS MEDIDAS EM METRO, EXCETO AS INDICADAS EM CONTRÁRIO.

SEMPRE CONSIDERAR O DESENHO TÉCNICO PARA AUXILIAR O ENTENDIMENTO DO PROJETO

ANTES DE EXECUTAR O PROJETO CONFERIR MEDIDAS NO LOCAL



Formato A0 estendido: 1188 x 912 mm



ART	ORGÃO RESPONS
-----	---------------

ENGENHEIRO DE PROJETO
 ENG. DIEGO SOUSA CREA-CE: 52.710-D

ENGENHEIRO DE PROJETO HIDROSSANITARIO
 ENG. NEY DA COSTA FILGUEIRAS RNP: 0601630122

PROPRIETÁRIO
 PREFEITURA MUNICIPAL DE TRAIRI / CE

CONSTRUÇÃO
 OBRA A SER LICITADA

PROJETO:
PROJETO HIDROSSANITARIO
 NOVO GINÁSIO MUNICIPAL DE TRAIRI

Local:
TRAIRI - CE
 AV. MIGUEL PINTO FERREIRA, SN





Nº	CONTEUDO	Escala
01	ESQUEMA VERTICAL - SANITÁRIO 01	INDICADA
02	ESQUEMA VERTICAL - SANITÁRIO 02	INDICADA

DESENHO: bio Revisão: 00 Versão: 00 Data: JAN/ 2022

Etapas do Projeto: EXECUTIVO PRANCHA

Arquivo: DE_HID_ENSGO-pdf-faba - 12-13 - ESQUEDA VERTICAL e DUT - 2022-01-20 H-12

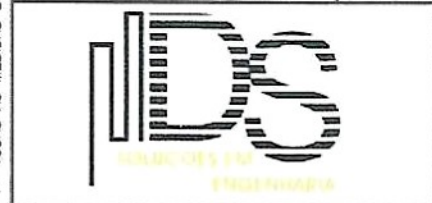
Autoria do Projeto: ARQ. ANALLU DE GOIS CAU: A162797-0 ATUAL: 13 TOTAL: 13



Handwritten mark resembling the letter 'B'.

SEMPRE CONSIDERAR O DESENHO TÉCNICO PARA AUXILIAR O ENTENDIMENTO DO PROJETO

ANTES DE EXECUTAR O PROJETO CONFERIR MEDIDAS NO LOCAL

NOTAS: 1- TODAS AS MEDIDAS EM METRO, EXCETO AS INDICADAS EM CONTRÁRIO.



ISS PROJETO	ISS CONSTRUÇÃO
CREA PROJETO	CREA CONSTRUÇÃO
CF20210901746 ART	ENEL

ANTA NIVEL +2.20 (n.a)

ENGENHEIRO DE PROJETO

 ENG. DIEGO SOUSA - CREA-CE: 52.710-D

ENGENHEIRO DE PROJETO ELETRICO

 ENG. DIEGO SOUSA - CREA-CE: 52.710-D

PROPRIETÁRIO

 PREFEITURA MUNICIPAL DE TRAIRI / CE

CONSTRUÇÃO
 OBRA A SER LICITADA

PROJETO:
**PROJETO DE INSTALAÇÕES
 ELETRICAS**
NOVO GINÁSIO MUNICIPAL DE TRAIRI

Local:
TRAIRI - CE
 AV. MIGUEL PINTO
 FERREIRA, SN



Nº	CONTEUDO	Escale
01	DISPOSIÇÃO DE PONTOS DE TOMADAS E ILUMINÁRIAS - PLANTA NIVEL +0.80	INDICADA
02	DISPOSIÇÃO DE PONTOS DE TOMADAS E ILUMINÁRIAS - PLANTA NIVEL +2.20	INDICADA

DESENHO ESTRUTURAL | Revisão: 00 | Versão: 00 | Data
 FRANZ AVELINO COELHO | JUN / 2022

Etapas do Projeto:
 EXECUTIVO | PRANCHA

Arquivo:
 GINASIO TRAIRI -COMPLETO DIEGO ELETRICO.dwg | L-01

Autoria de Projeto:
 ARQ. ANALLU DE GOIS CAU: A162797-0 | ATUAL TOTAL 03

NOTAS: 1 - TODAS AS MEDIDAS EM METRO, EXCETO AS INDICADAS EM CONTRÁRIO.

SEMPRE CONSIDERAR O DESENHO TÉCNICO PARA AUXILIAR O ENTENDIMENTO DO PROJETO

ANTES DE EXECUTAR O PROJETO CONFERIR MEDIDAS NO LOCAL



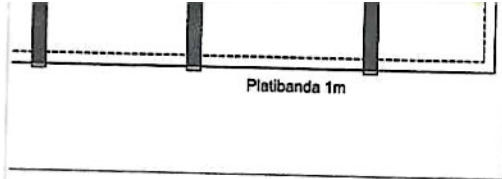

PLANTA NIVEL +12.00 (n.a)



ISS PROJETO	ISS CONSTRUÇÃO
CREA PROJETO	CREA CONSTRUÇÃO
CF70210901746 ART	EDEL

ENGENHEIRO DE PROJETO
 ENG. DIEGO SOUSA - CREA-CE: 52.710-D

ENGENHEIRO DE PROJETO ELETRICO
 ENG. DIEGO SOUSA - CREA-CE: 52.710-D

PROPRIETÁRIO
 PREFEITURA MUNICIPAL DE TRAIRI / CE

CONSTRUÇÃO
 OBRA A SER LICITADA

PROJETO:
**PROJETO DE INSTALAÇÕES
 ELETRICAS**
 NOVO GINÁSIO MUNICIPAL DE TRAIRI

Local:
TRAIRI - CE
 AV. MIGUEL PINTO
 FERREIRA, SN



N°	CONTEUDO	Escala
01	DISPOSIÇÃO DE PONTOS DE TOMADAS E ILUMINÁRIAS - PLANTA NIVEL +6.50	INDICADA
02	DISPOSIÇÃO DE PONTOS DE TOMADAS E ILUMINÁRIAS - PLANTA NIVEL +12.00	INDICADA

DESENHO ESTRUTURAL | Revisão:00 | Versão: 00 | Data JUN / 2022
 FRANZ AVELINO COELHO
 Etapa do Projeto: EXECUTIVO | PRANCHA
 Arquivo: GINÁSIO TRAIRI - COMPLETO DIEGO ELETRICO.dwg | L-02
 Autoria de Projeto: ARQ. ANALLU DE GOIS CAU: A162797-0 | ATUAL
 TOTAL 03



NOTAS:
1 - TODAS AS MEDIDAS EM METRO, EXCETO AS INDICADAS EM CONTRÁRIO.

SEMPRE CONSIDERAR O DESENHO TÉCNICO PARA AUXILIAR O ENTENDIMENTO DO PROJETO

ANTES DE EXECUTAR O PROJETO CONFERIR MEDIDAS NO LOCAL

(Handwritten signature)



ISS PROJETO

ISS CONSTRUÇÃO

CREA PROJETO

CREA CONSTRUÇÃO

CE20210901746
ART

EUEL

ENGENHEIRO DE PROJETO

ENG. DIEGO SOUSA - CREA-CE: 52.710-D

ENGENHEIRO DE PROJETO ELETRICO

ENG. DIEGO SOUSA - CREA-CE: 52.710-D

PROPRIETÁRIO

PREFEITURA MUNICIPAL DE TRAIRI / CE

CONSTRUÇÃO

OBRA A SER LICITADA

PROJETO:

**PROJETO DE INSTALAÇÕES
ELETRICAS
NOVO GINÁSIO MUNICIPAL DE TRAIRI**

Local:

TRAIRI - CE
AV. MIGUEL PINTO
FERREIRA, SN



Nº	CONTEUDO	Escala
01	DIAGRAMA UNIFILAR	INDICADA
02	QUADRO DE CARGAS	INDICADA
03	DIAGRAMA TRIFILAR	INDICADA

DESENHO ESTRUTURAL	Revisão:00	Versão: 00	Data
FRANZ AVELINO COELHO			JUN / 2022
Etapa do Projeto: EXECUTIVO			PRANCHA
Arquivo: GINASIO TRAIRI - COMPLETO EUEU ELETRO02.dwg			L-03
Autoria do Projeto: ARQ. ANALLU DE GOIS CAU: A162797-0			ATUAL TOTAL 03



NOTAS:
1- TODAS AS MEDIDAS EM METRO, EXCETO AS INDICADAS EM CONTRÁRIO

B

SEMPRE CONSIDERAR O DESENHO
TÉCNICO PARA AUXILIAR O
ENTENDIMENTO DO PROJETO

ANTES DE EXECUTAR O PROJETO
CONFERIR MEDIDAS NO LOCAL

AV. MIGUEL PINTO FERREIRA, SN



XTINTORA 2A 20B:C

XTINTORA 10B:C

XTINTORA 2A

XTINTORA 5B:C

XTINTORA AUTÔNOMO

XTINTORA AUTÔNOMO
MIN. VER DET. 03

XTINTORAS DE 15m
03

XTINTORAS DE 15m
03

XTINTORA PÚBLICO

URANÇA
437
IFICADO
DE EMERGÊNCIA
EMERGÊNCIA À DIR.
EMERGÊNCIA À ESQ.
EMERGÊNCIA À DIR.
EMERGÊNCIA À ESQ.
EMERGÊNCIA
DO PAVIMENTO
MANUAL DE ALARME ADA DE INCÊNDIO
CA INDICATIVA GO DE HIDRANTE
CA INDICATIVA INTOR

(Handwritten signature)
DIEGO SOUSA
 ENGENHEIRO CIVIL
 CREA: 62.711-B

CLIENTE PREFEITURA MUNICIPAL DE TRAIRI-CEARÁ		PRANCHA 01	DATA FEV/2022
PROJETO/OBRA PROJETO DE SEGURANÇA CONTRA INCÊNDIO E PÂNICO (PSIP)		ESCALA VARIADAS	
TIPO/ESPECIFICAÇÃO PLANTA BAIXA NIVEIS COMBATE A INCÊNDIO			
ENGENHEIRO/PROJETISTA Francisco Diego Araújo Sousa	CREA 0612817946		

ATENTISIMO DE APROVAÇÃO DO CBN

DOCUMENTO: 329283
CNPJ: 07.533.946/0001-62
Razão social: MUNICIPIO DE TRAIRI



P
D. EG. SOUSA
ENGENHEIRO CIVIL
CREA: 52.716-D

C



CERTIFICADO DE APROVAÇÃO DE PROJETO
Documento: 329283
CNPJ: 07.533.946/0001-62
Razão social: MUNICIPIO DE TRAIRI





DIEGO SOUSA
ENGENHEIRO CIVIL
C.R.E. 52.710-D

C



CERTIFICADO DE APROVAÇÃO DE PROJETO
Documento: 329283
CNPJ: 07.533.946/0001-62
Razão social: MUNICIPIO DE TRAIRI





D
DIEGO SOUSA
ENGENHEIRO CIVIL
-E- 52.710-D

C



CERTIFICADO DE APROVAÇÃO DE PROJETO
Documento: 329283
CNPJ: 07.533.946/0001-62
Razão social: MUNICIPIO DE TRAIRI

