



circunstanciado, assinado pelas partes, em até 15 (quinze) dias da comunicação escrita da Contratada e, definitivamente, pela Fiscalização da Engenharia da SECRETARIA MUNICIPAL DE INFRAESTRUTURA conjuntamente com a SECRETARIA DE EDUCAÇÃO mediante lavratura de Termo de Verificação e Aceitação Definitiva, assinado pelas partes, em até 30 (dias) dias, contados da data do recebimento provisório.

**Parágrafo único** - O recebimento provisório ou definitivo não exclui a responsabilidade civil pela solidez e segurança da obra ou do serviço, dentro dos limites estabelecidos pela lei civil.

#### **CLÁUSULA DÉCIMA - DA RESPONSABILIDADE CIVIL**

10.1- A Contratada é responsável pelos danos causados diretamente ao MUNICÍPIO DE TRAIRI ou a terceiros, decorrente de sua culpa ou dolo na execução do contrato, não excluindo ou reduzindo essa responsabilidade a fiscalização ou o acompanhamento pelo Contratante.

**Parágrafo único** - A Contratada, executado o objeto contratual, responderá pela solidez e segurança da obra, objeto do presente contrato, nos termos da lei civil, sem restrições.

#### **CLAUSULA DÉCIMA PRIMEIRA - DO ACOMPANHAMENTO E FISCALIZAÇÃO DA EXECUÇÃO DO CONTRATO**

11.1- A execução do contrato será acompanhada pelo Contratante, por meio da Fiscalização de Engenharia da SECRETARIA MUNICIPAL DE INFRAESTRUTURA, que exercerá ampla e irrestrita fiscalização da obra, a qualquer hora, em toda a área abrangida pela construção, determinando o que for necessário à regularização das faltas ou defeitos observados, inclusive quanto às obrigações da Contratada.

11.2- As vistorias efetuadas pelo Contratante deverão ser acompanhadas pelo engenheiro responsável pela obra, sendo registradas em documento diário próprio, pelo fiscal da contratante e pelo engenheiro responsável pela obra.

11.3- No caso de alguns dos serviços não estarem em conformidade com o contrato, a Fiscalização da Engenharia da SECRETARIA MUNICIPAL DE INFRAESTRUTURA impugnará as respectivas etapas, discriminando por meio de termo as falhas ou irregularidades encontradas, ficando a Contratada, com o termo, cientificada das irregularidades apontadas e de que estará, conforme o caso, passível das sanções cabíveis. À contratada caberá sanar as falhas apontadas, submetendo posteriormente as etapas impugnadas à nova verificação da Fiscalização da Engenharia da SECRETARIA MUNICIPAL DE INFRAESTRUTURA.

11.4- Todas as comunicações/ordens de serviço entre a Fiscalização e a Contratada serão transmitidas por escrito, visadas pelas partes, fotocopiadas para arquivamento no canteiro de obras.

11.5- A Contratada deverá facilitar à Fiscalização a vistoria das obras e serviços pactuados, bem como a verificação de materiais/equipamentos destinados à empreitada, em oficinas, depósitos, armazéns ou dependências onde se encontrem, mesmo que de propriedade de terceiros.

11.6- À Fiscalização é assegurado o direito de ordenar a suspensão das obras e serviços, sem prejuízo das penalidades a que ficar sujeita a contratada e sem que esta tenha direito à indenização, no caso de não ser atendida, dentro de 48 (quarenta e oito) horas, a contar da entrega da ordem de serviço correspondente, qualquer reclamação sofre defeito em serviço executado ou em material/equipamento adquirido.

11.7- Qualquer alteração do projeto e memorial descritivo deverá ser devidamente justificada e aprovada pela autoridade superior.

11.8- A Contratada deverá destacar um engenheiro civil, com experiência comprovada compatível com a obra ora contratada e de seu quadro de profissionais. Deverá, ainda, indicar o seu nome e número da inscrição junto ao CREA. Este engenheiro ficará à disposição da obra, por ela responsabilizar-se-á e terá atribuição de acompanhamento técnico de todos os





servi os. O nome desse profissional constar  da Anota o de Responsabilidade T cnica (ART) relativa   obra objeto deste contrato.

11.9- A Contratada dever  submeter   Contratante a rela o dos profissionais credenciados a prestar os servi os, inclusive um mestre de obra de seu quadro de profissionais com vasta experi ncia em edifica es compat veis com o objeto contratado (este dever  permanecer na obra, diariamente, durante toda a execu o). Dever , ainda, discriminar a fun o que exercem, obrigando-se, ainda, a atender, no prazo de 48 (quarenta e oito) horas, eventual solicita o para afastar da obra qualquer empregado cuja perman ncia seja julgada, pelo Contratante, prejudicial ao fiel cumprimento deste contrato.

11.10-   admitida a substitui o de profissionais por outros profissionais com forma o equivalente desde que aprovada pelo Contratante.

11.11- A fiscaliza o ser  exercida no interesse do Contratante e n o exclui nem reduz a responsabilidade da Contratada, inclusive perante terceiros, por quaisquer irregularidades, e, na sua ocorr ncia, n o implica corresponsabilidade do Contratante.

#### **CL USULA D CIMA SEGUNDA - DAS OBRIGA OES DA CONTRATANTE**

12.1- A Contratante se obriga a proporcionar   Contratada todas as condi es necess rias ao pleno cumprimento das obriga es decorrentes do Termo Contratual, consoante estabelece a Lei n  8.666/93 e suas altera es posteriores;

12.2- Promover por meio de seu representante, o acompanhamento e a fiscaliza o dos servi os, sob os aspectos quantitativo e qualitativo, anotando em registro pr prio as falhas detectadas e comunicando   Contratada as ocorr ncias de quaisquer fatos que, a seu crit rio, exijam medidas corretivas por parte daquela;

12.3- Comunicar   Contratada toda e qualquer ocorr ncia relacionada com a execu o do objeto contratual, diligenciando nos casos que exigem provid ncias corretivas;

12.4- Providenciar os pagamentos   Contratada   vista das Notas Fiscais /Faturas devidamente atestadas pelo Setor Competente.

#### **CL USULA D CIMA TERCEIRA - DAS OBRIGA OES DA CONTRATADA**

13.1- Executar o objeto do Contrato de conformidade com as condi es e prazos estabelecidos nesta TOMADA DE PRE OS, no Termo Contratual e na proposta vencedora do certame;

13.2- Manter durante toda a execu o do objeto contratual, em compatibilidade com as obriga es assumidas, todas as condi es de habilita o e qualifica o exigidas na Lei de Licita es;

13.3- Utilizar profissionais devidamente habilitados;

13.4- Substituir os profissionais nos casos de impedimentos fortuitos, de maneira que n o se prejudiquem o bom andamento e a boa presta o dos servi os;

13.5- Facilitar a a o da fiscaliza o na inspe o dos servi os, prestando, prontamente, os esclarecimentos que forem solicitados pela CONTRATANTE;

13.6- Responder perante a Prefeitura Municipal de TRAIRI, mesmo no caso de aus ncia ou omiss o da fiscaliza o, indenizando-a devidamente por quaisquer atos ou fatos lesivos aos seus interesses, que possam interferir na execu o do contrato, quer sejam eles praticados por empregados, prepostos ou mandat rios seus. A responsabilidade se estender  a danos causados a terceiros, devendo a CONTRATADA adotar medidas preventivas contra esses danos, com fiel observ ncia das normas emanadas das autoridades competentes e das disposi es legais vigentes;

13.7- Responder, perante as leis vigentes, pelo sigilo dos documentos manuseados, sendo que a CONTRATADA n o dever , mesmo ap s o t rmino do contrato, sem consentimento pr vio, por escrito, da CONTRATANTE, fazer uso de quaisquer documentos ou informa es especificadas no par grafo anterior, a n o ser para fins de execu o do contrato;





**ESTADO DO CEARÁ**  
**PREFEITURA MUNICIPAL DE TRAIRI**  
**PODER EXECUTIVO**



13.8- Providenciar a imediata correção das deficiências e/ ou irregularidades apontadas pela CONTRATANTE;

13.9- Pagar seus empregados no prazo previsto em lei, sendo, também, de sua responsabilidade o pagamento de todos os tributos que, direta ou indiretamente, incidam sobre a prestação dos serviços contratados inclusive as contribuições previdenciárias fiscais e parafiscais, FGTS, PIS, emolumentos, seguros de acidentes de trabalho, etc, ficando excluída qualquer solidariedade da Prefeitura Municipal de TRAIRI por eventuais autuações administrativas e/ou judiciais uma vez que a inadimplência da CONTRATADA, com referência às suas obrigações, não se transfere a Prefeitura Municipal de TRAIRI;

13.10- Disponibilizar, a qualquer tempo, toda documentação referente ao pagamento dos tributos, seguros, encargos sociais, trabalhistas e previdenciários relacionados com o objeto do CONTRATO;

13.11- Responder, pecuniariamente, por todos os danos e/ou prejuízos que forem causados à União, Estado, Município ou terceiros, decorrentes da prestação dos serviços;

13.12- Respeitar as normas de segurança e medicina do trabalho, previstas na Consolidação das Leis do Trabalho e legislação pertinente;

13.13- Responsabilizar-se pela adoção das medidas necessárias à proteção ambiental e às precauções para evitar a ocorrência de danos ao Município e a terceiros, observando o disposto na legislação federal, estadual e municipal em vigor, inclusive a Lei nº 9.605, publicada no D.O.U. de 13/02/98;

13.14- Responsabilizar-se perante os órgãos e representantes do Poder Público e terceiros por eventuais danos ao Município causados por ação ou omissão sua, de seus empregados, prepostos ou contratados;

13.15- A CONTRATADA estará obrigada ainda a satisfazer aos requisitos e atender a todas as exigências e condições a seguir estabelecidas:

a) Prestar os serviços de acordo com o edital e seus anexos, projetos e as Normas da ABNT.

b) Atender às normas da Associação Brasileira de Normas Técnicas (ABNT) e demais normas internacionais pertinentes ao objeto contratado;

c) Responsabilizar-se pela conformidade, adequação, desempenho e qualidade dos serviços e bens, bem como de cada material, matéria-prima ou componente individualmente considerado, mesmo que não sejam de sua fabricação, garantindo seu perfeito desempenho;

d) Registrar o Contrato decorrente desta licitação no CREA, na forma da Lei, e apresentar o comprovante de "Anotação de Responsabilidade Técnica - ART" correspondente, antes da apresentação da primeira fatura, perante a Prefeitura Municipal de TRAIRI, sob pena de retardar o processo de pagamento;

**CLÁUSULA DÉCIMA-QUARTA - DAS SANÇÕES ADMINISTRATIVAS**

14.1- Pela inexecução total ou parcial das obrigações assumidas, garantidas a prévia defesa, a Administração poderá aplicar à CONTRATADA, as seguintes sanções:

a) Advertência.

b) Multas de:

b.1) 10% (dez por cento) sobre o valor contratado, em caso de recusa da licitante VENCEDORA em assinar o contrato dentro do prazo de 05 (cinco) dias úteis, contados da data da notificação feita pela CONTRATANTE

b.2) 0,3% (três décimos por cento) sobre o valor da parcela não cumprida do Contrato, por dia de atraso na entrega do objeto contratual, até o limite de 30 (trinta) dias;

b.3) 2% (dois por cento) cumulativos sobre o valor da parcela não cumprida do Contrato e rescisão do pacto, a critério SECRETARIA DE INFRAESTRUTURA de TRAIRI, em caso de atraso superior a 30 (trinta) dias na entrega dos produtos.

b.4) O valor da multa referida nesta cláusula será descontado "ex-officio" da CONTRATADA, mediante subtração a ser efetuada em qualquer fatura de crédito em seu favor que mantenha





junto à SECRETARIA DE INFRAESTRUTURA de TRAIRI, independente de notificação ou interpelação judicial ou extrajudicial;

c) Suspensão temporária do direito de participar de licitação e impedimento de contratar com a Administração, pelo prazo de até 02 (dois) anos;

d) Declaração de inidoneidade para licitar ou contratar com a Administração Pública, enquanto perdurarem os motivos determinantes da punição ou até que a CONTRATANTE promova sua reabilitação.

#### **CLÁUSULA DÉCIMA-QUINTA - DA GARANTIA DA OBRA**

15.1- O objeto do presente edital tem garantia de 05 anos, consoante dispõe o art. 618 do Novo Código Civil Brasileiro, quanto a vícios ocultos ou defeitos da coisa, ficando a Contratada responsável por todos os encargos decorrentes, sem prejuízo das demais ações e procedimentos cabíveis.

#### **CLAUSULA DÉCIMA SEXTA – SUB-CONTRATAÇÃO**

16.1- É permitida a subcontratação PARCIAL do objeto deste Contrato, desde que expressamente autorizada pela Secretaria Contratante. Sendo aceitas subcontratações de terceiros para a execução do contrato original, estando a Contratada podendo subcontratar até o limite de 30% (trinta por cento) do objeto do contrato.

16.2- Contudo, em qualquer situação, a CONTRATADA é a única e integral responsável pela execução global do contrato.

16.3- Em hipótese nenhuma, haverá relacionamento contratual ou legal da CONTRATANTE com os subcontratados.

16.4- A CONTRATANTE reserva-se o direito de vetar a utilização de subcontratações por razões técnicas ou administrativas, visando unicamente o perfeito cumprimento do contrato.

16.5- Caso haja a subcontratação, obriga-se a CONTRATADA a celebrar Contrato com inteira obediência às condições previstas no Edital/Contrato e sob a sua inteira e exclusiva responsabilidade, reservando-se ainda ao Município de TRAIRI, o direito de, a qualquer tempo, dar por terminado o subcontrato, sem que caibam ao subcontratado, motivos para reclamar indenização ou prejuízos.

16.6 É VEDADA A SUBCONTRATAÇÃO COM OUTRAS LICITANTES PARTICIPANTES DESTE PROCESSO LICITATÓRIO, BEM COMO A SUBCONTRATAÇÃO TOTAL DO OBJETO.

#### **CLÁUSULA DÉCIMA-SÉTIMA - DAS RESCISÕES CONTRATUAIS**

17.1- A rescisão contratual poderá ser:

17.2- Determinada por ato unilateral e escrito da CONTRATANTE, nos casos enumerados nos incisos I a XII E XVII do art. 78 da Lei Federal nº 8.666/93;

17.3- Amigável, por acordo entre as partes, mediante autorização escrita e fundamentada da autoridade competente, reduzida a termo no processo licitatório, desde que haja conveniência da Administração;

17.4- Em caso de rescisão prevista nos incisos XII e XVII do art. 78 da Lei nº 8.666/93, sem que haja culpa do CONTRATADO, será esta ressarcida dos prejuízos regulamentares comprovados, quando os houver sofrido;

17.5- A rescisão contratual de que trata o inciso I do art. 78 acarreta as consequências previstas no art. 80, incisos I a IV, ambos da Lei nº 8.666/93.

#### **CLÁUSULA DÉCIMA-OITAVA - DOS RECURSOS ADMINISTRATIVOS**

18.1- Os recursos cabíveis serão processados de acordo com o que estabelece o art. 109 da Lei nº 8666/93 e suas alterações.





**ESTADO DO CEARÁ  
PREFEITURA MUNICIPAL DE TRAIRI  
PODER EXECUTIVO**



18.2- Os recursos deverão ser interpostos mediante petição devidamente arazoada e subscrita pelo representante legal da recorrente, dirigida à Comissão de Licitação da Prefeitura Municipal de TRAIRI.

18.3- Os recursos serão protocolados na SECRETARIA DE INFRAESTRUTURA de TRAIRI, e encaminhados à Comissão de Licitação.

**CLAÚSULA DÉCIMA-NONA - DO FORO**

19.1- Fica eleito o foro da Comarca de TRAIRI, Estado do Ceará, para dirimir toda e qualquer controvérsia oriunda do presente, que não possa ser resolvida pela via administrativa, renunciando-se, desde já, a qualquer outro, por mais privilegiado que seja.

E, por estarem acertados as partes, firmam o presente instrumento contratual em 02 (duas) vias para que possa produzir os efeitos legais.

TRAIRI, \_\_\_ de \_\_\_\_\_ de 2022.

\_\_\_\_\_  
Ordenador de Despesas da SECRETARIA  
CONTRATANTE

\_\_\_\_\_  
Representante Empresa  
CONTRATADA





**ANEXO IV – MODELO DE DECLARAÇÕES**

**MODELO I  
DECLARAÇÃO**

DECLARAMOS, para todos os fins e sob as penas da lei, que não executamos trabalho noturno, perigoso ou insalubre com menores de dezoito anos e de qualquer trabalho com menores de dezesseis anos, salvo na condição de aprendiz, a partir de quatorze anos, em cumprimento ao disposto no inciso XXXIII do art. 7º da Constituição Federal e de conformidade com a exigência prevista no inciso V, do art. 27 da Lei Federal nº 8.666/93 e suas alterações posteriores.

Pelo que, por ser a expressão da verdade, firma a presente, sob as penas da Lei.

\_\_\_\_\_, \_\_\_\_ de \_\_\_\_\_ de 2022

**Carimbo e assinatura do representante legal da empresa.**

**MODELO II  
DECLARAÇÃO**

(NOMINA E QUALIFICA O FORNECEDOR), DECLARA, para os devidos fins de direito, especialmente para fins de prova em processo licitatório, junto ao Município de TRAIRI, Estado do Ceará, que tem pleno conhecimento de todos os parâmetros e elementos dos serviços a serem ofertados no presente certame licitatório e que sua proposta atende integralmente aos requisitos constantes neste edital.

Pelo que, por ser a expressão da verdade, firma a presente, sob as penas da Lei.

\_\_\_\_\_, \_\_\_\_ de \_\_\_\_\_ de 2022

**Carimbo e assinatura do representante legal da empresa.**





**MODELO III**

**DECLARA O**

(NOMINA E QUALIFICA O FORNECEDOR), DECLARA, para os devidos fins de direito, especialmente para fins de prova em processo licit torio, junto ao Munic pio de TRAIRI, Estado do Cear , que concorda integralmente com os termos deste edital e seus anexos.

Pelo que, por ser a express o da verdade, firma a presente, sob as penas da Lei.

\_\_\_\_\_ - \_\_, \_\_ de \_\_\_\_\_ de 2022

Carimbo e assinatura do representante legal da empresa.

**MODELO IV  
DECLARA O**

(NOMINA E QUALIFICA O FORNECEDOR), DECLARA, para os devidos fins de direito, especialmente para fins de prova em processo licit torio, junto ao Munic pio de TRAIRI, Estado do Cear , sob as penalidades cab veis, que inexistem qualquer fato superveniente impeditivo de nossa habilita o para participar no presente certame licit torio, bem assim que ficamos ciente da obrigatoriedade de declarar ocorr ncias posteriores, nos termos do art.32,  2 , da Lei n.  8.666/93.

Pelo que, por ser a express o da verdade, firma a presente, sob as penas da Lei.

\_\_\_\_\_ - \_\_, \_\_ de \_\_\_\_\_ de 2022

Carimbo e assinatura do representante legal da empresa.





**PREFEITURA MUNICIPAL DE TRAIRI-CE**  
SECRETARIA DE INFRAESTRUTURA SEINFRA  
ESPECIFICAÇÕES TÉCNICAS  
REFORMA E AMPLIAÇÃO DA E. E. F. FIRMINO FRANCISCO MOURA NA  
LOCALIDADE ANGELIM DO MUNICIPIO DE TRAIRI-CE  
JUNHO DE 2022



**Prefeitura Municipal de Trairi-CE**

**REFORMA E AMPLIAÇÃO DA E. E.  
F. FIRMINO FRANCISCO MOURA  
NA LOCALIDADE ANGELIM DO  
MUNICIPIO DE TRAIRI-CE**

JUNHO / 2022

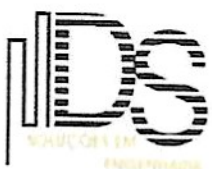

  
Francisco Dágo Araujo Sousa  
Engenheiro Civil  
CREA/CE: 52.710-D

**DS SOLUÇÕES EM ENGENHARIA**  
Rua Três de Novembro, nº34 Sala 01 – CEP: 62.1500-000 Santana do Acaraú  
Estado do Ceara Fone: (88) 9.9632-3394 – CNPJ nº 24.669.607/0001-27  
E-mail: [dssolucoesemengenharia@outlook.com](mailto:dssolucoesemengenharia@outlook.com)





**PREFEITURA MUNICIPAL DE TRAIRI-CE**  
SECRETARIA DE INFRAESTRUTURA SEINFRA  
ESPECIFICAÇÕES TÉCNICAS  
REFORMA E AMPLIAÇÃO DA E. E. F. FIRMINO FRANCISCO MOURA NA  
LOCALIDADE ANGELIM DO MUNICÍPIO DE TRAIRI-CE  
JUNHO DE 2022



## GENERALIDADES

### OBJETIVO

Estas Especificações têm por objetivo estabelecer as condições técnicas (normas e especificações para materiais e serviços) que presidirão o desenvolvimento da obra de REFORMA E AMPLIAÇÃO DA E. E. F. FIRMINO FRANCISCO MOURA NA LOCALIDADE ANGELIM DO MUNICÍPIO DE TRAIRI-CE – Localizado no distrito de ANGELIM do Município de Trairi/Ce.

### LOCALIZAÇÃO DA OBRA

O memorial refere-se à REFORMA E AMPLIAÇÃO DA E. E. F. FIRMINO FRANCISCO MOURA NA LOCALIDADE ANGELIM DO MUNICÍPIO DE TRAIRI-CE, conforme planta de situação.

### DESCRIÇÃO SUMÁRIA DO PROJETO

Este projeto apresenta-se em um único volume contendo os seguintes capítulos:

- ⊕ Apresentação;
- ⊕ Localização do Município;
- ⊕ Memorial Descritivo;
- ⊕ Considerações Gerais para Execução dos Serviços; Especificações Técnicas.
- ⊕ Anotação de responsabilidade técnica (ART); Orçamento Básico; Planilha de Quantitativos; Cronograma Físico -Financeiro; Composição do BDI adotado; Composição de Encargo social; composição de preço unitário e próprio; relatório fotográfico; projetos.

Atenciosamente,

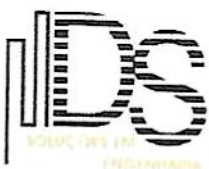

  
Francisco Dêgo Araújo Sousa  
Engenheiro Civil  
CREA/CE: 52.710-D

**DS SOLUCÕES EM ENGENHARIA**  
Rua Três de Novembro, nº34 Sala 01 – CEP: 62.1500-000 Santana do Acaraú  
Estado do Ceara Fone: (88) 9.9632-3394 – CNPJ nº 24.669.607/0001-27  
E-mail: [dssolucoesemengenharia@outlook.com](mailto:dssolucoesemengenharia@outlook.com)





**PREFEITURA MUNICIPAL DE TRAIRI-CE**  
**SECRETARIA DE INFRAESTRUTURA SEINFRA**  
**ESPECIFICAÇÕES TÉCNICAS**  
**REFORMA E AMPLIAÇÃO DA E. E. F. FIRMINO FRANCISCO MOURA NA**  
**LOCALIDADE ANGELIM DO MUNICÍPIO DE TRAIRI-CE**  
**JUNHO DE 2022**



**LOCALIZAÇÃO**

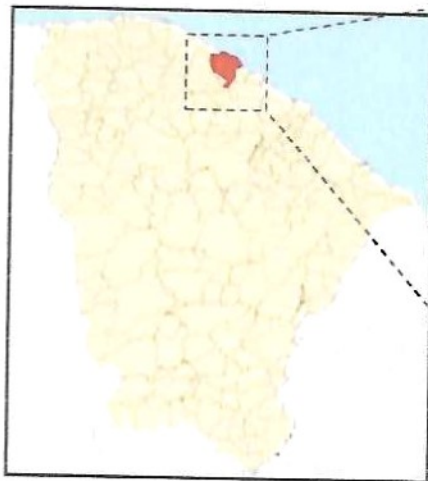

**Localização do Município**



**Situação do Município**

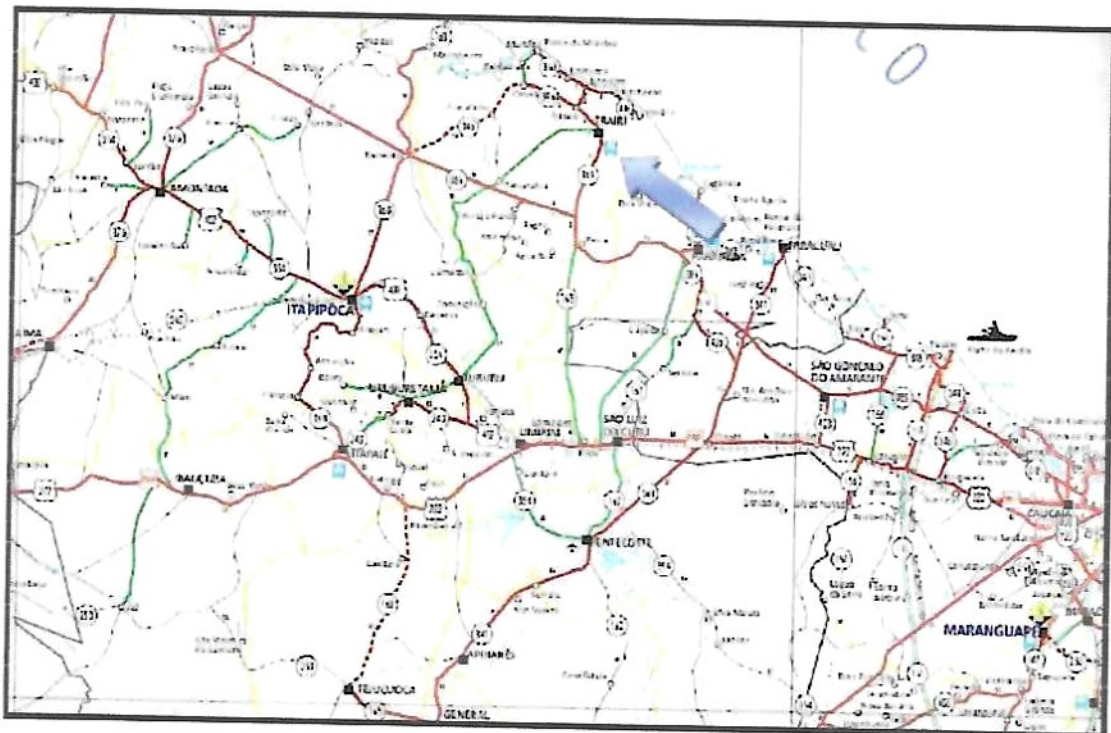

**Acessos ao Município**

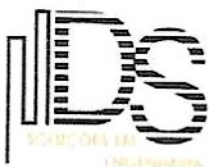

*Francisco Diogo Araújo Sousa*  
**Francisco Diogo Araújo Sousa**  
Engenheiro Civil  
CREA/CE: 52.710-D

**DS SOLUÇÕES EM ENGENHARIA**  
Rua Três de Novembro, nº34 Sala 01 – CEP: 62.1500-000 Santana do Acaraú  
Estado do Ceará Fone: (88) 9.9632-3394 – CNPJ nº 24.669.607/0001-27  
E-mail: [dssolucoesemengenharia@outlook.com](mailto:dssolucoesemengenharia@outlook.com)





## **PARTIDO ARQUITETÔNICO**

O presente projeto destina-se a REFORMA E AMPLIAÇÃO DA E. E. F. FIRMINO FRANCISCO MOURA NA LOCALIDADE ANGELIM DO MUNICÍPIO DE TRAIRI-CE. A configuração dos ambientes ao longo da Escola foi consequência da montagem do fluxograma orientado pelo programa de necessidades levantado junto à Secretaria de infraestrutura. Outro determinante para a disposição dos espaços está diretamente ligado a orientação geográfica do terreno em relação ao Norte magnético e direção da ventilação natural dominante.

O conceito básico do partido arquitetônico foi criação de um ambiente agradável, com uma linguagem lúdica, remetendo diretamente as crianças que frequentarão a praça.

O local foi moldado de acordo com as soluções arquitetônicas determinadas pela NBR-9050, sendo esta responsável pela definição de aspectos relacionados às condições de acessibilidade no meio urbano.

Os autores dos projetos deverão, sempre, ser consultados na decisão de alterações do partido arquitetônico e/ou do dimensionamento dos diversos sistemas que compõem a Urbanização/Edificação; e mesmo na escolha dos profissionais que farão os trabalhos.

## **ESPECIFICAÇÃO DE MATERIAIS**

### **PROJETOS ESPECÍFICOS DE IMPLANTAÇÃO**

A escolha dos materiais deste projeto leva em consideração a qualidade, durabilidade, beleza, facilidade de manutenção e fidelidade aos conceitos adotados no partido arquitetônico. Com isso, determinamos a obtenção de cada material sugerido em projeto, evitando assim a fuga do que foi planejado pelos profissionais responsáveis.

#### **URBANIZAÇÃO**

- **PASSEIOS**

Calçada externa ao redor da edificação em piso de concreto intertravado, tipo paver. Modelo tipo platô, 19,9X10X4cm. Cor: vermelho



Calçadas externas contornando a edificação e calçadas da área de lazer em piso de concreto intertravado, tipo paver. Modelo tipo platô, 19,9X10X4cm. Cor: Natural/ Cinza.

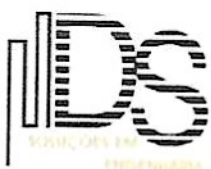

  
Francisco Dilgo Araújo Sousa  
Engenheiro Civil  
CREA/CE: 52.710-D



**PREFEITURA MUNICIPAL DE TRAIRI-CE**  
SECRETARIA DE INFRAESTRUTURA SEINFRA  
ESPECIFICAÇÕES TÉCNICAS  
REFORMA E AMPLIAÇÃO DA E. E. F. FIRMINO FRANCISCO MOURA NA  
LOCALIDADE ANGELIM DO MUNICÍPIO DE TRAIRI-CE  
JUNHO DE 2022



Calçada de contorno da edificação feita com piso em concreto rústico.



Piso podotátil direcional externo 30 x 30 x 3 cm em PMC - cor: amarelo;

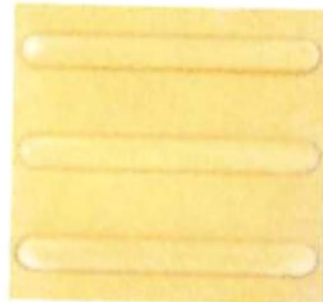

Piso podotátil alerta externo 30 x 30 x 3 cm em PMC - cor: vermelho;



Confinamento do piso:

- Perímetro externo (ruas do entorno): meio fio em pré-moldado de concreto 35 x 15 x 100 cm (Ver detalhamento);

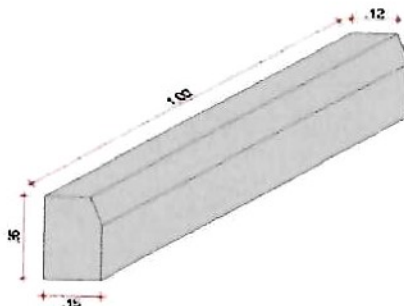

Francisco Diego Araújo Sousa  
Engenheiro Civil  
CREA/CE: 52.710-D

**DS SOLUÇÕES EM ENGENHARIA**  
Rua Três de Novembro, nº34 Sala 01 – CEP: 62.1500-000 Santana do Acaraú  
Estado do Ceara Fone: (88) 9.9632-3394 – CNPJ nº 24.669.607/0001-27  
E-mail: [dssolucoesemengenharia@outlook.com](mailto:dssolucoesemengenharia@outlook.com)





**PREFEITURA MUNICIPAL DE TRAIRI-CE**  
SECRETARIA DE INFRAESTRUTURA SEINFRA  
ESPECIFICAÇÕES TÉCNICAS  
REFORMA E AMPLIAÇÃO DA E. E. F. FIRMINO FRANCISCO MOURA NA  
LOCALIDADE ANGELIM DO MUNICIPIO DE TRAIRI-CE  
JUNHO DE 2022



-Perímetro internos canteiros/jardins (banqueta): meio fio em pré-moldado de concreto 30 x 7 x 100 cm (Ver detalhamento);

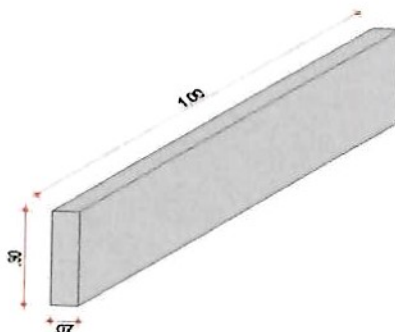

Rampas de acessibilidade em lastro de concreto rústico (Ver detalhamento).

Obs.: Ver projeto de paginação de piso.

### APRESENTAÇÃO

A presente especificação técnica, visa orientar a execução das obras de REFORMA E AMPLIAÇÃO DA E. E. F. FIRMINO FRANCISCO MOURA NA LOCALIDADE ANGELIM DO MUNICIPIO DE TRAIRI-CE. Assim sendo, deverão ser admitidas como válidas as que forem necessárias a execução dos serviços, observados no projeto.

### CONTRATO – DISPOSIÇÃO CONTRATUAIS

As disposições referentes a pagamento, paralisação da obra, prazos, reajustamentos, multas e sanções, recebimento ou rejeição de serviços, responsabilidades por danos a terceiros e, de modo geral, as relações entre a Prefeitura Municipal de Trairi e a empreiteira, acham-se consubstanciadas no Edital de Licitação, no contrato e nos dispositivos legais concernentes à matéria. Estas Especificações, os projetos e o orçamento da empreiteira fazem parte integrante do contrato, valendo como se nele estivessem transcritos, devendo esta circunstância constar do Edital de Licitação.

### PROJETOS



  
Francisco Dilgo Araújo Sousa  
Engenheiro Civil  
CREA/CE: 52.710-D

### DS SOLUÇÕES EM ENGENHARIA

Rua Três de Novembro, nº34 Sala 01 – CEP: 62.1500-000 Santana do Acaraú  
Estado do Ceara Fone: (88) 9.9632-3394 – CNPJ nº 24.669.607/0001-27  
E-mail: [dssolucoesemengenharia@outlook.com](mailto:dssolucoesemengenharia@outlook.com)



**PREFEITURA MUNICIPAL DE TRAIRI-CE**  
**SECRETARIA DE INFRAESTRUTURA SEINFRA**  
**ESPECIFICAÇÕES TÉCNICAS**  
**REFORMA E AMPLIAÇÃO DA E. E. F. FIRMINO FRANCISCO MOURA NA**  
**LOCALIDADE ANGELIM DO MUNICÍPIO DE TRAIRI-CE**  
**JUNHO DE 2022**



A execução das obras deverá obedecer integral e rigorosamente aos projetos, especificações e detalhes que serão fornecidos ao construtor, com todas as características necessárias à perfeita execução dos serviços.

Compete à empreiteira fazer minucioso estudo, verificação e comparação de todos os desenhos dos projetos arquitetônico, estrutural, de instalações, das especificações e demais documentos integrantes da documentação técnica fornecida pelo proprietário para execução da obra.

Dos resultados desta verificação preliminar deverá a empreiteira dar imediata comunicação escrita ao proprietário, apontando discrepâncias, omissões ou erros que tenha observado, inclusive sobre qualquer transgressão às normas técnicas, regulamentos ou leis em vigor, de forma a serem sanados os erros, omissões ou discrepâncias que possam trazer embaraço ao perfeito desenvolvimento das obras.

## SERVIÇOS

Os serviços a serem executados deverão obedecer rigorosamente aos detalhes de projetos e especificações, que deverão estar em plena concordância com as normas e recomendações da ABNT e das concessionárias locais, assim como, com o código de obras, em vigor.

Prevalecerá sempre o primeiro, quando houver divergência entre:

- As presentes especificações e os projetos;
- As normas da ABNT e as presentes especificações;
- As normas da ABNT e aquelas recomendadas pelos fabricantes de materiais;
- As cotas dos desenhos e as medidas em escala sobre estes;
- Os desenhos em escala maiores e aqueles em escala menores;
- Os desenhos com data mais recente e os com datas mais antiga.

Para o perfeito entendimento destas especificações é estritamente necessária uma visita do Construtor ao local da obra, para que sejam verificadas as reais condições de trabalho.

## DESPESAS

Todas as despesas referentes aos serviços, materiais, mão-de-obra, leis sociais, vigilância, licença, multas e taxas de qualquer natureza, ficarão a cargo da Construtora executante da obra.

Administração da Obra



**Francisco Dilgo Araújo Sousa**  
Engenheiro Civil  
CREA/CE: 52.710-0

**DS SOLUÇÕES EM ENGENHARIA**

Rua Três de Novembro, nº34 Sala 01 – CEP: 62.1500-000 Santana do Acaraú  
Estado do Ceara Fone: (88) 9.9632-3394 – CNPJ nº 24.669.607/0001-27  
E-mail: [dssolucoesemengenharia@outlook.com](mailto:dssolucoesemengenharia@outlook.com)





**PREFEITURA MUNICIPAL DE TRAIRI-CE**  
SECRETARIA DE INFRAESTRUTURA SEINFRA  
ESPECIFICAÇÕES TÉCNICAS  
REFORMA E AMPLIAÇÃO DA E. E. F. FIRMINO FRANCISCO MOURA NA  
LOCALIDADE ANGELIM DO MUNICÍPIO DE TRAIRI-CE  
JUNHO DE 2022



A Construtora fica obrigada a dar andamento conveniente às obras, mantendo o local dos serviços e a frente dos mesmos, de forma e eficiente, um engenheiro residente, mestre de obras e vigia devidamente credenciado.

### MATERIAIS

Todos os materiais a serem empregados na obra deverão ser comprovadamente de primeira qualidade, sendo respeitadas as especificações referentes aos mesmos.

### MÃO-DE-OBRA

Toda mão-de-obra, salvo o disposto em contrário no caderno de encargos serão fornecidas pelo construtor.

### NORMAS

Fazem parte integrante destas Especificações, independentemente de transcrição, todas as normas (NBRs) da Associação Brasileira de Normas Técnicas (ABNT), bem como outras citadas no texto, que tenham relação com os serviços objeto do contrato.

### ASSISTÊNCIA TÉCNICA E ADMINISTRATIVA

A empreiteira se obriga a, sob as responsabilidades legais vigentes, prestar toda a assistência técnica e administrativa necessária a imprimir andamento conveniente às obras e serviços.

A responsabilidade técnica da obra será de profissional pertencente ao quadro de pessoal da empresa, devidamente habilitado e registrado no CREA.

### MATERIAIS, MÃO DE OBRA E EQUIPAMENTOS

Para as obras e serviços contratados, caberá à empreiteira fornecer e conservar o equipamento mecânico e o ferramental necessários e arremeter mão de obra idônea, de modo a reunir permanentemente em serviço uma equipe homogênea e suficiente de operários, mestres e encarregados que assegurem progresso satisfatório às obras. Será ainda de responsabilidade da empreiteira o fornecimento dos materiais necessários, todos de primeira qualidade e em quantidade suficiente para conclusão das obras no prazo fixado em contrato. O construtor só poderá usar qualquer material depois de submetê-lo ao exame e aprovação da fiscalização, a quem caberá impugnar seu emprego, quando estiver em desacordo com as especificações e



  
Francisco Diniz Araújo Sousa  
Engenheiro Civil  
CREA/CE: 52.710-D

### DS SOLUÇÕES EM ENGENHARIA

Rua Três de Novembro, nº34 Sala 01 – CEP: 62.1500-000 Santana do Acaraú  
Estado do Ceará Fone: (88) 9.9632-3394 – CNPJ nº 24.669.607/0001-27  
E-mail: [dssolucoesemengenharia@outlook.com](mailto:dssolucoesemengenharia@outlook.com)



**PREFEITURA MUNICIPAL DE TRAIRI-CE**  
SECRETARIA DE INFRAESTRUTURA SEINFRA  
ESPECIFICAÇÕES TÉCNICAS  
REFORMA E AMPLIAÇÃO DA E. E. F. FIRMINO FRANCISCO MOURA NA  
LOCALIDADE ANGELIM DO MUNICÍPIO DE TRAIRI-CE  
JUNHO DE 2022



projetos. O emprego de qualquer marca de material não especificado e considerado como "similar" só se fará mediante solicitação por escrito do construtor e autorização também por escrito da fiscalização.

Se circunstâncias ou condições locais tornarem aconselhável a substituição de alguns dos materiais especificados por outros equivalentes, esta substituição poderá efetuar-se desde que haja expressa autorização, por escrito, da fiscalização, para cada caso particular.

Obriga-se o construtor a retirar do recinto das obras quaisquer materiais porventura impugnados pela fiscalização, dentro de um prazo não superior a 72 (setenta e duas horas) a contar da notificação.

Será colocada na obra pelo construtor as "placas da obra", com dimensões, detalhes e letreiros fornecidos pela Prefeitura de Trairi (dimensão 3,00m x 2,00m). Além desta, serão colocadas placas em observância às exigências do CREA-CE, indicando nomes e atribuições dos responsáveis técnicos pela obra e pelos projetos. É vedada a afixação de placas de anúncios, emblemas ou propagandas.

Serão de responsabilidade do construtor os serviços de vigilância da obra, até que seja efetuado o recebimento provisório da mesma.

### FISCALIZAÇÃO

A Prefeitura manterá nas obras engenheiros e prepostos seus, conveniente credenciados junto aos construtores e sempre adiante designados por fiscalização, com autoridade para exercer, em nome da Prefeitura, toda e qualquer ação de orientação geral, controle e fiscalização das obras e serviços de construção. As relações mútuas entre a Prefeitura e cada contratado serão mantidas por intermédio da fiscalização. A empreiteira é obrigada a facilitar meticulosa fiscalização dos materiais e execução das obras e serviços contratados, facultando à fiscalização o acesso a todas as partes das obras.

Obriga-se, ainda, a facilitar a vistoria de materiais em depósitos ou quaisquer dependências onde se encontrem.

Qualquer reclamação da fiscalização sobre defeito essencial em serviço executado ou material posto na obra será feita ao construtor pelo fiscal através de notificação feita no livro de ocorrências da obra.

Caso as exigências contidas na notificação não sejam atendidas num prazo de 72 (setenta e duas horas), fica assegurado à fiscalização o direito de ordenar a suspensão das obras e serviços, sem prejuízo das penalidades cabíveis ao construtor e sem que este tenha direito a qualquer indenização.



Francisco Dilgo Araújo Sousa  
Engenheiro Civil  
CREA/CE: 52.710-D

### DS SOLUÇÕES EM ENGENHARIA

Rua Três de Novembro, nº34 Sala 01 – CEP: 62.1500-000 Santana do Acaraú  
Estado do Ceará Fone: (88) 9.9632-3394 – CNPJ nº 24.669.607/0001-27  
E-mail: [dssolucoesemengenharia@outlook.com](mailto:dssolucoesemengenharia@outlook.com)





**PREFEITURA MUNICIPAL DE TRAIRI-CE**  
SECRETARIA DE INFRAESTRUTURA SEINFRA  
ESPECIFICAÇÕES TÉCNICAS  
REFORMA E AMPLIAÇÃO DA E. E. F. FIRMINO FRANCISCO MOURA NA  
LOCALIDADE ANGELIM DO MUNICÍPIO DE TRAIRI-CE  
JUNHO DE 2022



O construtor é obrigado a retirar da obra, imediatamente após recebimento de notificação da fiscalização, qualquer empregado, operário ou subordinado seu que, conforme disposto na citada notificação, tenha demonstrado conduta nociva ou incapacidade técnica.

A fiscalização e a construtora deverão promover e estabelecer o entrosamento dos diferentes serviços quando houver mais de uma firma contratada na mesma obra, de modo a proporcionar andamento harmonioso da obra em seu conjunto. Em casos complicados a fiscalização terá poderes para decidir as questões, de forma definitiva e sem apelação.

Todas as ordens de serviços e comunicações da fiscalização à empreiteira serão transmitidas por escrito e só assim produzirão seus efeitos. Com este fim o construtor manterá na obra um livro de ocorrências, no qual a fiscalização fará anotação de tudo o que estiver relacionado com a execução dos serviços contratados tais como alterações, dias de chuva, serviços extraordinários, reclamações e notificações de reparos, datas de concretagem e retiradas de forma e/ou escoramentos e demais elementos técnicos ou administrativos de controle da obra.

Após o recebimento provisório da obra, o livro de ocorrências será encerrado pela fiscalização e pela empreiteira e entregue a Prefeitura.

A fiscalização da obra ficará a cargo da Prefeitura, através do seu departamento competente.

A fiscalização poderá desaprovar qualquer serviço (em qualquer que seja a fase de execução) que julgar imperfeito quanto a qualidade de execução e/ou de material aplicado. Fica, nesse caso, a contratada (Construtora) obrigada a refazer o serviço desaprovado sem que ocorra qualquer ônus adicional para a contratante. Esta operação será repetida tantas vezes quantas forem necessárias, até que os serviços sejam aprovados pela fiscalização.

A Construtora se obrigará manter durante todo o período da obra um livro de ocorrência, no qual a fiscalização fará as anotações sobre o andamento ou mudanças no projeto ou quaisquer acertos que de algum modo modifique ou altere a concepção do projeto original.

#### Responsabilidade e Garantia

A Construtora assumirá integral responsabilidade pela boa execução e eficiência dos serviços que efetuar de acordo com o caderno de encargos, instruções de concorrência e demais documentos técnicos fornecidos, bem como por eventuais danos decorrentes da realização dos trabalhos.

Fica estabelecido que a realização, pela Construtora, de qualquer elemento ou seção de serviço, implicará na tácita aceitação e retificação, por parte dela, dos materiais, processos e dispositivos adotados e preconizados no caderno de encargos para o elemento ou seção de serviço executado.



  
Francisco Bilgo Araújo Sousa  
Engenheiro Civil  
CREA/CE: 52.710-D

#### DS SOLUÇÕES EM ENGENHARIA

Rua Três de Novembro, nº34 Sala 01 – CEP: 62.1500-000 Santana do Acaraú  
Estado do Ceará Fone: (88) 9.9632-3394 – CNPJ nº 24.669.607/0001-27  
E-mail: [dssolucoesemengenharia@outlook.com](mailto:dssolucoesemengenharia@outlook.com)



**PREFEITURA MUNICIPAL DE TRAIRI-CE**  
**SECRETARIA DE INFRAESTRUTURA SEINFRA**  
**ESPECIFICAÇÕES TÉCNICAS**  
**REFORMA E AMPLIAÇÃO DA E. E. F. FIRMINO FRANCISCO MOURA NA**  
**LOCALIDADE ANGELIM DO MUNICÍPIO DE TRAIRI-CE**  
**JUNHO DE 2022**



#### Recebimento das Obras

Quando as obras e serviços contratados ficarem inteiramente concluídos, de perfeito acordo com o contrato, será lavrado um "termo de recebimento provisório", que será assinado por um representante do contratante e pelo construtor.

O termo de recebimento definitivo das obras e serviços contratados será lavrado 60 (sessenta) dias após o recebimento provisório, se tiverem sido satisfeitas todas as exigências feitas pela fiscalização

#### INÍCIO

Os serviços serão iniciados dentro de no máximo (05 cinco) dias a contar da data de assinatura do contrato.

#### PRAZO

O prazo para execução dos serviços será o que constar no contrato, de acordo com o estipulado nas instruções da Licitação.

#### SERVIÇOS EXTRAORDINÁRIOS

Possíveis acréscimos de serviços a serem executados, deverão ser de prévio conhecimento e aprovação por escrito da fiscalização.

Os preços destes serviços serão os mesmos da proposta de preços do Construtor. Quando não constarem do orçamento original, serão pagos pelos preços vigentes à época de sua execução conforme tabela do SEINFRA vigente.

#### SERVIÇOS SUPRIMIDOS

Os eventuais decréscimos de serviços, cuja não execução seja determinada pela Fiscalização, terão seus preços deduzidos do orçamento inicial pelo mesmo valor ali estipulado.

#### TÉRMINO – RECEBIMENTOS

Quando as obras ficarem concluídas, de acordo com o contrato, será lavrado um Termo de Recebimento Provisório das mesmas. Este Termo será elaborado em três vias de igual teor, assinadas pela comissão de recebimento designada pela Prefeitura, devendo a terceira via ser entregue ao construtor.

O Termo de Recebimento definitivo das obras e serviços contratados será lavrado 90 (noventa) dias após o recebimento provisório, desde que tenham sido atendidas todas as

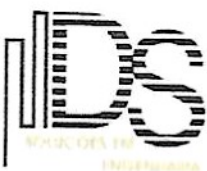

  
Francisco Dilgo Araújo Sousa  
Engenheiro Civil  
CREA/CE: 52.710-D

**DS SOLUÇÕES EM ENGENHARIA**  
Rua Três de Novembro, nº34 Sala 01 – CEP: 62.1500-000 Santana do Acaraú  
Estado do Ceará Fone: (88) 9.9632-3394 – CNPJ nº 24.669.607/0001-27  
E-mail: [dssolucoesemengenharia@outlook.com](mailto:dssolucoesemengenharia@outlook.com)





**PREFEITURA MUNICIPAL DE TRAIRI-CE**  
**SECRETARIA DE INFRAESTRUTURA SEINFRA**  
**ESPECIFICAÇÕES TÉCNICAS**  
**REFORMA E AMPLIAÇÃO DA E. E. F. FIRMINO FRANCISCO MOURA NA**  
**LOCALIDADE ANGELIM DO MUNICÍPIO DE TRAIRI-CE**  
**JUNHO DE 2022**



reclamações da fiscalização referentes a defeitos e imperfeições que venham a ser verificadas em qualquer elemento das obras e serviços executados.

À época do recebimento definitivo deverão estar solucionadas todas as reclamações porventura feitas quanto à falta de pagamento de operários, fornecedores de material e prestadores de serviços empregados na edificação, inclusive no que disser respeito a Previdência Social, CREA, FGTS, Imposto sobre Serviços, Imposto Sindical e PIS, bem como outras por acaso vigentes na época .

O Termo de Recebimento definitivo será lavrado em três vias de igual teor, assinadas pela comissão de recebimento designada pela Prefeitura, devendo a terceira via ser entregue ao construtor.

O prazo de responsabilidade civil pela execução e solidez da obra a que se refere o artigo 1245 do Código Civil Brasileiro (5 anos), será contado a partir da data do Termo de Recebimento definitivo.

#### **SUBEMPREITADAS**

O construtor não poderá submeter as obras e serviços no seu todo, podendo fazê-lo parcialmente para cada serviço, após consulta por escrito e aquiescência da Prefeitura. O fato do serviço ser executado por subempreiteiro não eximirá, no entanto, o construtor de sua responsabilidade direta pelo serviço perante o proprietário.

#### **SEGUROS E ACIDENTES**

Será exclusivamente da empreiteira a responsabilidade por quaisquer acidentes nos trabalhos de execução das obras e serviços contratados, uso indevido de patentes registradas e, ainda que resultante de caso fortuito e por qualquer causa, a destruição ou danificação da obra em construção até a definitiva aceitação dela pela Prefeitura.

Caberão ao construtor, ainda, as indenizações eventualmente devidas a terceiros por fatos decorrentes dos serviços contratados, ainda que ocorridos na via pública.

#### **SEGURANÇA NO TRABALHO**

##### **NORMAS**

Deverão ser obedecidas todas as recomendações, com relação à segurança do trabalho, contidas na Norma Regulamentadora NR-18, aprovada pela Portaria nº 3214, de 08/06/78, do Ministério do Trabalho, publicada no D.O.U de 06/07/78 (Suplemento).

Deverá ser dada particular atenção ao cumprimento das exigências de proteção às partes móveis dos equipamentos e de se evitar que as ferramentas manuais sejam abandonadas



  
Francisco Djalgo Araújo Sousa  
Engenheiro Civil  
CREA/CE: 52.710-D

**DS SOLUÇÕES EM ENGENHARIA**  
Rua Três de Novembro, nº34 Sala 01 – CEP: 62.1500-000 Santana do Acaraú  
Estado do Ceará Fone: (88) 9.9632-3394 – CNPJ nº 24.669.607/0001-27  
E-mail: [dssolucoesemengenharia@outlook.com](mailto:dssolucoesemengenharia@outlook.com)



**PREFEITURA MUNICIPAL DE TRAIRI-CE**  
SECRETARIA DE INFRAESTRUTURA SEINFRA  
ESPECIFICAÇÕES TÉCNICAS  
REFORMA E AMPLIAÇÃO DA E. E. F. FIRMINO FRANCISCO MOURA NA  
LOCALIDADE ANGELIM DO MUNICÍPIO DE TRAIRI-CE  
JUNHO DE 2022



sobre as passagens, escadas, andaimes e superfícies de trabalho, bem como para o que diz respeito à proibição de ligação de mais de uma ferramenta elétrica na mesma tomada de corrente.

### FERRAMENTAS

As ferramentas e equipamentos de uso no canteiro de obras serão dimensionados e especificados pelo Construtor, de acordo com seu plano de construção, observadas as especificações estabelecidas.

### EQUIPAMENTOS DE PROTEÇÃO INDIVIDUAL

É de obrigação do Construtor fornecer aos fiscais e outros visitantes, durante a sua permanência no canteiro, o equipamento de proteção individual.

### PROTEÇÃO E COMBATE A INCÊNDIO

Em locais determinados pela Fiscalização serão colocados, pelo Construtor, extintores de incêndio para proteção das instalações de canteiro de obras.

Eficiente e ininterrupta vigilância será exercida pelo Construtor para prevenir riscos de incêndio do canteiro de obras.

Caberá a Fiscalização, sempre que julgar necessário ordenar providências para modificar hábitos de trabalhos e depósitos de materiais que ofereçam riscos de incêndio às obras.

### LICENÇAS E FRANQUIAS

O construtor é obrigado a obter todas as licenças, aprovações e franquias necessárias aos serviços que contratar, pagando os emolumentos prescritos por lei e observando as leis, regulamentos e posturas referentes à obra e à segurança pública, bem como atender ao pagamento de seguro de pessoal, despesas decorrentes das leis trabalhistas e impostos, de consumo de água e energia e tudo o mais que diga respeito às obras e serviços contratados.

Obriga-se, ainda, ao cumprimento de quaisquer formalidades e ao pagamento de multas porventura impostas pelas autoridades, mesmo daquelas que, por força de dispositivos legais, sejam atribuídas ao proprietário.

A observância de leis, regulamentos e posturas a que se refere este item abrange também as exigências do Conselho Regional de Engenharia, Arquitetura e Agronomia (CREA), especialmente no que se refere à colocação de placas contendo os nomes dos profissionais responsáveis pelos projetos e pela execução das obras.



  
Francisco Dálio Araújo Sousa  
Engenheiro Civil  
CREA/CE: 52.730-D

**DS SOLUÇÕES EM ENGENHARIA**  
Rua Três de Novembro, nº34 Sala 01 – CEP: 62.1500-000 Santana do Acaraú  
Estado do Ceará Fone: (88) 9.9632-3394 – CNPJ nº 24.669.607/0001-27  
E-mail: [dssolucoesemengenharia@outlook.com](mailto:dssolucoesemengenharia@outlook.com)





**PREFEITURA MUNICIPAL DE TRAIRI-CE**  
SECRETARIA DE INFRAESTRUTURA SEINFRA  
ESPECIFICAÇÕES TÉCNICAS  
REFORMA E AMPLIAÇÃO DA E. E. F. FIRMINO FRANCISCO MOURA NA  
LOCALIDADE ANGELIM DO MUNICÍPIO DE TRAIRI-CE  
JUNHO DE 2022



Os comprovantes dos pagamentos mencionados neste item LICENÇAS E FRANQUIAS deverão ser exibidos à fiscalização mensalmente e por ocasião da emissão da última fatura, sob pena de serem as faturas retidas até o cumprimento desta obrigação.

Os projetos aprovados pelos órgãos competentes, juntamente com o 'HABITE-SE', serão fornecidos ao proprietário quando do recebimento provisório da obra, feitas todas as atualizações decorrentes de alterações procedidas durante a sua execução.

### DISCREPÂNCIA E INTERPRETAÇÕES

Para efeito de interpretação entre os documentos contratuais, fica estabelecido que: Em caso de divergência entre a presente Especificação e o Contrato de Serviços, prevalecerá este último.

- Em caso de dúvidas quanto a interpretação desta Especificação ou dos desenhos dos projetos, as dúvidas serão dirimidas pela fiscalização.
- Em caso de divergência entre as cotas dos desenhos dos projetos e as dimensões medidas em escala, prevalecerão as primeiras.

### RECURSOS E ARBITRAGEM

De qualquer decisão da fiscalização sobre assuntos não previstos, nas especificações inerentes a cada obra ou no Contrato para execução dos serviços, caberá recurso à Secretaria de Obas desta Prefeitura, para a qual deverá apelar a empreiteira todas as vezes que se julgue prejudicada.

### SERVIÇOS PRELIMINARES

#### NORMAS GERAIS

- **Raspagem e Limpeza do Terreno**

A completa limpeza do terreno será efetuada manualmente, compreendendo os serviços de: capina, roçado, além de remoção da totalidade do material produzido por esta operação, deixando a área livre de raízes, tocos de árvores e outras vegetações, tomando-se todos os devidos cuidados para evitar danos a terceiros. Será procedida, obrigatoriamente, no decorrer da obra, periódica remoção de todo o entulho e detritos que venham a ser produzidos pelos processos construtivos e que tenham sido acumulados no terreno. As vegetações relevantes, árvores de médio e grande porte, assim como aquelas de relevância histórica para a comunidade deverão ser sempre mantidas caso exceções autorizadas pela fiscalização em casos de impossibilidade de coexistência com o objeto a ser edificado.

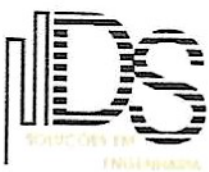

  
Francisco Diego Araújo Sousa  
Engenheiro Civil  
CREA/CE: 52.710-D

### DS SOLUÇÕES EM ENGENHARIA

Rua Três de Novembro, nº34 Sala 01 – CEP: 62.1500-000 Santana do Acaraú  
Estado do Ceará Fone: (88) 9.9632-3394 – CNPJ nº 24.669.607/0001-27  
E-mail: [dssolucoesemengenharia@outlook.com](mailto:dssolucoesemengenharia@outlook.com)





**PREFEITURA MUNICIPAL DE TRAIRI-CE**  
SECRETARIA DE INFRAESTRUTURA SEINFRA  
ESPECIFICAÇÕES TÉCNICAS  
REFORMA E AMPLIAÇÃO DA E. E. F. FIRMINO FRANCISCO MOURA NA  
LOCALIDADE ANGELIM DO MUNICÍPIO DE TRAIRI-CE  
JUNHO DE 2022



Raspagem e limpeza do terreno, A completa limpeza do terreno será efetuada manual ou mecanicamente, dentro da mais perfeita técnica, tomados os devidos cuidados de forma a evitar danos a terceiros.

A limpeza do terreno compreenderá os serviços de capina, roçado, destocamento, queima e remoção, de forma a deixar a área livre de raízes e tocos de árvore. O construtor tomará providências no sentido de serem extintos todos os formigueiros e cupinzeiros existentes no terreno.

- **Placa da Obra**

A(s) placa(s) da obra deverá(ão) ser colocada(s) em locais bem visíveis definidos pela Fiscalização, conforme modelo padronizado a ser fornecido por esta última, sempre obedecendo a padrão de cor, tamanho e procedimentos próprios, ficando seus custos a cargo do Contratado, pois existe item específico na Planilha Orçamentária, para a remuneração deste serviço.

Placas da obra, Será colocada uma placa alusiva à obra com dimensões (4,00x 3,00)m, a placa deverá ser em chapa de aço galvanizado fixada em linhas de madeira. A placa deverá estar de acordo com programa de financiamento a(s) placa(s) da obra deverá(ão) ser colocada(s) em locais bem visíveis definidos pela Fiscalização, conforme modelo padronizado a ser fornecido por essa última, sempre obedecendo o padrão de cor, tamanho e procedimentos próprios, ficando seus custos a cargo do Contratado, pois existe item específico na Planilha Orçamentária, para remuneração deste serviço.

A empreiteira tomará todas as precauções e cuidados no sentido de garantir a estabilidade de prédios vizinhos, canalizações e redes que possam ser atingidas, pavimentação das áreas adjacentes e outras propriedades de terceiros e transeuntes, durante a execução de todas as etapas da obra.

A empreiteira é obrigada a manter no escritório ou almoxarifado da obra um armário com estoque essencial de medicamentos de urgência (algodão, gaze esterilizada, esparadrapo, tintura de iodo, pomada para queimaduras, analgésicos e colírio antisséptico comum).

- **Equipamentos e Materiais de Segurança**

Serão obedecidas todas as recomendações, com relação à segurança do trabalho, contidas na Norma Regulamentadora NR-18, aprovada pela portaria 3.214, de 08-06-78, do Ministério do Trabalho, publicada no DOU de 06-07-78 (Suplemento), e posteriormente a qualquer outra Norma que venha a substituí-la ou modificá-la.

- **Materiais de Construção**

A não ser, quando especificados, todos os materiais a empregar serão todos nacionais, de primeira qualidade e satisfarão rigorosamente as condições estipuladas e/ou impostas em projeto e obedecerão as normas impostas pela A.B.N.T. e as constantes nestas especificações.

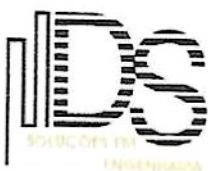

  
Francisco Diego Araújo Sousa  
Engenheiro Civil  
CREA/CE: 52.710-D

**DS SOLUÇÕES EM ENGENHARIA**

Rua Três de Novembro, nº34 Sala 01 – CEP: 62.1500-000 Santana do Acaraú  
Estado do Ceará Fone: (88) 9.9632-3394 – CNPJ nº 24.669.607/0001-27  
E-mail: [dssolucoesemengenharia@outlook.com](mailto:dssolucoesemengenharia@outlook.com)





**PREFEITURA MUNICIPAL DE TRAIRI-CE**  
SECRETARIA DE INFRAESTRUTURA SEINFRA  
ESPECIFICAÇÕES TÉCNICAS  
REFORMA E AMPLIAÇÃO DA E. E. F. FIRMINO FRANCISCO MOURA NA  
LOCALIDADE ANGELIM DO MUNICÍPIO DE TRAIRI-CE  
JUNHO DE 2022



Se houver as citações " primeira qualidade" e/ ou "similar " significa que quando existirem diferentes graduações de qualidade de um mesmo insumo, o Contratado deverá sempre utilizar a de qualidade superior. Será proibido manutenção no canteiro de obra, de materiais, anteriormente rejeitados pela Fiscalização ou que estejam em desacordo com essas especificações. Na necessidade de substituição de algum material

- **Locação da Obra**

A locação deverá ser global, sobre quadros de madeira que envolva todo o perímetro da obra e devem ser fixados de tal modo que, com a tensão dos fios de marcação, não saiam da posição correta. O Contratado procederá à aferição das dimensões, dos alinhamentos, dos ângulos e de quaisquer outras indicações constantes do projeto com as reais condições encontradas no local. Havendo discrepância entre as reais condições existentes no local e os elementos do projeto, a fiscalização, após consulta por parte do Contratado, procederá a análise do ocorrido e comunicará a sua deliberação e orientação de procedimento. Depois de atendidas todas às exigências da Fiscalização, esta emitirá a sua aprovação da locação da obra

### **INSTALAÇÕES PROVISÓRIAS DE ÁGUA, ESGOTO E LUZ**

- **Água**

O abastecimento de água potável deverá ser feito inicialmente através de pontos existente próximos, que alimentarão os reservatórios, localizados estrategicamente em número suficientes a atender a demanda do canteiro de obras em seu pico. Caso seja necessária a CONTRATADA deverá instalar reservatórios de fibrocimento, dotados de tampa, com capacidade dimensionada para atender, sem interrupção de fornecimento, a todos os pontos previstos no canteiro de obras. Cuidado especial será tomado pela CONTRATADA quanto à previsão de consumo de água para confecção de concreto, alvenaria, pavimentação e revestimento da obra;

Os tubos e conexões serão do tipo soldável de PVC rígido para instalações prediais de água fria;

O abastecimento de água ao canteiro será efetuado obrigatoriamente sem interrupções, mesmo que a CONTRATADA tenha que se valer de caminhão-pipa;

- **Esgoto Sanitário**

Caberá à CONTRATADA a ligação provisória dos esgotos sanitários provenientes do canteiro de obras, de acordo com as exigências da Administração Regional e da FISCALIZAÇÃO;

Se não for possível a ligação diretamente ao coletor público de esgotos, a CONTRATADA instalará fossa séptica e sumidouro, de acordo com as prescrições mínimas



  
Francisco Diogo Araújo Sousa  
Engenheiro Civil  
CREA/CE: 52.710-D

### **DS SOLUÇÕES EM ENGENHARIA**

Rua Três de Novembro, nº34 Sala 01 – CEP: 62.1500-000 Santana do Acaraú  
Estado do Ceará Fone: (88) 9.9632-3394 – CNPJ nº 24.669.607/0001-27  
E-mail: [dssolucoesemengenharia@outlook.com](mailto:dssolucoesemengenharia@outlook.com)



**PREFEITURA MUNICIPAL DE TRAIRI-CE**  
SECRETARIA DE INFRAESTRUTURA SEINFRA  
ESPECIFICAÇÕES TÉCNICAS  
REFORMA E AMPLIAÇÃO DA E. E. F. FIRMINO FRANCISCO MOURA NA  
LOCALIDADE ANGELIM DO MUNICÍPIO DE TRAIRI-CE  
JUNHO DE 2022



estabelecidas pela NB-41/ABNT. As redes serão executadas em tubos de PVC com inclinação de 3%.

• **Energia Elétrica**

Serão feitas diversas ligações em alta ou baixa tensão, de acordo com a necessidade do local e em relação à potência do equipamento instalado em cada ponto do canteiro.

As redes do canteiro serão em linha aérea com postes de 7,00 metros, em madeira para instalação das redes de baixa tensão.

Os ramais e sub-ramais internos serão executados com condutores isolados por camada termoplástica, devidamente dimensionada para atender às respectivas demandas dos pontos de utilização. Não serão permitidos cabos de ligação de ferramentas com emendas;

Todos os circuitos serão dotados de disjuntores termomagnéticos. Cada máquina e equipamento receberá proteção individual, de acordo com a respectiva potência, por disjuntor termomagnético fixado próximo ao local de operação do equipamento, devidamente abrigado em caixa de madeira com portinhola.

As máquinas e equipamentos tais como serra circular, torre, máquinas de solda, etc., terão suas carcaças aterradas;

Serão colocadas tomadas próximas aos locais de trabalho, a fim de reduzir o comprimento dos cabos de ligação de ferramentas elétricas;

Caberá à FISCALIZAÇÃO enérgica vigilância das instalações provisórias de energia elétrica, a fim de evitar acidentes de trabalho e curtos-circuitos que venham prejudicar o andamento normal dos trabalhos;

O sistema de iluminação do canteiro fornecerá claridade suficiente e condições de segurança.

• **Telefônica**

Para a rede telefônica do canteiro deverá ser utilizada a proteção da rede elétrica.

**DEMOLIÇÕES E RETIRADAS**

Toda a metodologia utilizada para os serviços de obra civil deverá primar pela segurança de pessoas, mobiliário, instalações e da própria edificação.

As demolições deverão ser reguladas, sob o aspecto de Segurança e Medicina do Trabalho, pela Norma Regulamentadora NR-18.

Deverá ser evitado o acúmulo de material no local da obra.

Todo material, produto dos serviços de obra civil ou de materiais inservíveis, deverá ser depositado diretamente em containers metálicos, os quais serão providenciados pela

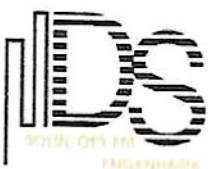

  
Francisco Dilgo Araújo Sousa  
Engenheiro Civil  
CREA/CE: 52.710-D

**DS SOLUÇÕES EM ENGENHARIA**  
Rua Três de Novembro, nº34 Sala 01 – CEP: 62.1500-000 Santana do Acaraú  
Estado do Ceará Fone: (88) 9.9632-3394 – CNPJ nº 24.669.607/0001-27  
E-mail: [dssolucoesemengenharia@outlook.com](mailto:dssolucoesemengenharia@outlook.com)





**PREFEITURA MUNICIPAL DE TRAIRI-CE**  
**SECRETARIA DE INFRAESTRUTURA SEINFRA**  
**ESPECIFICAÇÕES TÉCNICAS**  
**REFORMA E AMPLIAÇÃO DA E. E. F. FIRMINO FRANCISCO MOURA NA**  
**LOCALIDADE ANGELIM DO MUNICÍPIO DE TRAIRI-CE**  
**JUNHO DE 2022**



Contratada. O transporte e destinação final dos entulhos deverão seguir condições e exigências da municipalidade local.

Deverão ser executadas as seguintes demolições:

Demolição de piso cimentado sobre lastro de concreto, onde deverá ser feita demolição e retirada de todo o piso tipo cimentado que esteja comprometido ou que venha a ser substituído por outro piso;

Demolição de revestimento com argamassa, este serviço consiste na demolição e retirada de todo o revestimento, que esteja comprometido ou que venha a ser substituído por outro revestimento; Todos os revestimentos danificados em função dos serviços ou demolições deverão ser recuperados, empregando-se o mesmo padrão existente no local.

Demolição de alvenaria de tijolos sem o reaproveitamento dos tijolos;

Serão demolidas alvenarias de tijolos cerâmicos para atendimento à adequação do projeto de arquitetura. O corte de paredes de alvenaria deverá ser feito com a utilização de serra mármore (Maquita ou equivalente), de modo a possibilitar a execução das instalações, incluindo todos os serviços de remoção do entulho e o fornecimento de todos os materiais, máquinas e equipamentos, ferramentas e acessórios necessários.

Retirada de portas e janelas;

As janelas e portas de madeira existentes deverão ser retiradas conforme planta de reforma.

Demolição de Cobogós;

Os elementos vazados do prédio existentes deverão ser retirados manualmente conforme projeto arquitetônico.

Devido à falta de informações e de projetos sobre a atual estrutura da edificação, enfocase a importância de executar-se a demolição com cautela e sempre alerta com as instalações hidro sanitárias e elétricas.

Após as demolições todos os entulhos deverão ser carregados manualmente e transportados para locais previamente indicados, de modo a não causar transtorno a obra, em caráter temporário ou definitivo. O transporte dos materiais será feito em caminhão basculante DMT máxima de até 1.000m.

## MOVIMENTO DE TERRA

- **Escavações em Valas, Valetas, Canais e Fundações**

As escavação manual solo de 1a.cat. prof. até 1.50m serão executadas adotando-se todas as providências e cuidados necessários à segurança dos operários, garantia das propriedades vizinhas e integridade dos logradouros e redes públicas de água, esgoto, energia



  
Francisco Gilgo Araújo Sousa  
Engenheiro Civil  
CREA/CE: 52.710-D

**DS SOLUÇÕES EM ENGENHARIA**  
Rua Três de Novembro, nº34 Sala 01 – CEP: 62.1500-000 Santana do Acaraú  
Estado do Ceará Fone: (88) 9.9632-3394 – CNPJ nº 24.669.607/0001-27  
E-mail: [dssolucoesemengenharia@outlook.com](mailto:dssolucoesemengenharia@outlook.com)





**PREFEITURA MUNICIPAL DE TRAIRI-CE**  
SECRETARIA DE INFRAESTRUTURA SEINFRA  
ESPECIFICAÇÕES TÉCNICAS  
REFORMA E AMPLIAÇÃO DA E. E. F. FIRMINO FRANCISCO MOURA NA  
LOCALIDADE ANGELIM DO MUNICÍPIO DE TRAIRI-CE  
JUNHO DE 2022



e telefone. Serão convenientemente isoladas, escoradas e esgotadas quando necessário e, caso tenham profundidade superior a 1.50m, deverão ser taludadas ou protegidas com dispositivos adequados de contenção. O tipo de proteção (cortinas, arrimos ou escoras), será escolhido de acordo com a natureza do solo, de comum acordo entre o construtor e a FISCALIZAÇÃO.

A execução dos trabalhos de escavação obedecerá, naquilo que for aplicável, ao código de Fundações e Escavações, bem como às normas da ABNT atinentes ao assunto.

As escavações serão com dimensões semelhantes às estruturas que serão submersas no solo, como fundações de embasamento e de concreto, e fossa séptica.

Deverá obedecer a procedimentos impostos pela fiscalização, caso contrário, deverá ser executado valas de fundações nas dimensões 40 x 60 cm, ou até solo firme, em todo o perímetro destinado à colocação de alvenaria de elevação e para as fundações de concreto. Os fundos das valas deverão estar isentos de pedras soltas e detritos orgânicos, e apresentando-se perfeitamente planos e horizontais, podendo eventualmente formar degraus quando as condições do terreno assim exigirem, a critério e com a aprovação da Fiscalização.

As escavações serão, caso necessário, convenientemente isoladas, escoradas e esgotadas. Qualquer alteração, somente com autorização da Fiscalização.

As escavações necessárias ao atendimento do projeto, no tocante a valas de pouca profundidade, em material pouco resistente, serão executadas manualmente por operários, com uso de ferramentas apropriadas, e sua execução implica responsabilidade integral da Contratada pela resistência das camadas que compõem a superfície do terreno e sua estabilidade. Desde que atendidas as condições que garantam a segurança das pessoas e das propriedades, as escavações provisórias de até 1,5 m não necessitam de cuidados especiais, além daqueles norteados pela NR-18.

A Contratada promoverá o reaterro das valas, manualmente, procedendo, em seguida, à compactação do material reaterado. A compactação será em camadas de 20 em 20 cm, com uso de pilão ou compactador tipo placa vibratória ou ainda tipo "Sapo".

A compactação de aterros em valas será executada manualmente, em camadas de 20 cm, até uma altura mínima de 30 cm. As camadas deverão ser compactadas na umidade ótima (mais ou menos 3%) até se obter pelo ensaio normal de compactação grau igual ou superior a 95% do Proctor Normal comprovado por meio de laudo técnico.

- **Aterro, Reaterro e Compactação**

Os trabalhos de aterro serão executados com material escolhido, areia grossa ou fina em camadas sucessivas de altura máxima de 20,0cm, molhadas e apiloadas com malho de 10.0 a

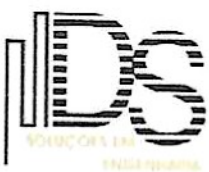

  
Francisco Diniz Araújo Sousa  
Engenheiro Civil  
CREA/CE: 52.710-0

**DS SOLUÇÕES EM ENGENHARIA**  
Rua Três de Novembro, nº34 Sala 01 – CEP: 62.1500-000 Santana do Acaraú  
Estado do Ceará Fone: (88) 9.9632-3394 – CNPJ nº 24.669.607/0001-27  
E-mail: [dssolucoesemengenharia@outlook.com](mailto:dssolucoesemengenharia@outlook.com)





**PREFEITURA MUNICIPAL DE TRAIRI-CE**  
SECRETARIA DE INFRAESTRUTURA SEINFRA  
ESPECIFICAÇÕES TÉCNICAS  
REFORMA E AMPLIAÇÃO DA E. E. F. FIRMINO FRANCISCO MOURA NA  
LOCALIDADE ANGELIM DO MUNICÍPIO DE TRAIRI-CE  
JUNHO DE 2022



20.0kg, devendo ser evitadas ulteriores fendas, trincas e desníveis, por recalque, nas camadas aterradas.

A execução de aterro e compactação em Edificações obedecerá às normas da ABNT, em particular as citadas a seguir:

MB 30/84 Solo - determinação do limite de liquidez NBR 6459

MB 31/84 Solo - determinação do limite de plasticidade NBR 7180

MB 32/84 Solo - análise granulométrica NBR 7181

MB 33/84 Solo - ensaio de compactação NBR 7182

NB 501/77 Controle tecnológico da execução de aterros em obras de edificação NBR 5681

O movimento de terra, quando necessário compreende todo o procedimento executivo de corte, aterro e reaterro do terreno natural, seja manual ou com utilização de equipamentos mecânicos, cujo objetivo básico é atingir o nível planimétrico previsto no projeto ou aquele adotado e autorizado pela Fiscalização.

A execução do aterro, bem como seu espalhamento e compactação, obedecerão ao que preconizam as normas específicas da ABNT. O aterro compactado será de areia vermelha, espessura mínima de 20cm por camada compactada, isenta de substâncias nocivas em proporções prejudiciais, tais como, gravetos, mica, grânulos tenros e friáveis, impurezas orgânicas, cloreto de sódio, etc.

Na área a edificar, onde for necessário, deverá ser efetuado o corte das partes excedentes e feita à remoção deste material para as partes mais baixas do terreno, nivelando assim toda a área envolvida pelo empreendimento. Do volume total oriundo da escavação, à parte considerada apropriada para reaterro, a critério da Fiscalização, deverá ser reaproveitada, sendo que neste caso, a remuneração destes serviços será considerada como aterro sem aquisição de material.

- **Lastro de Areia**

O lastro de areia deverá ser executado no assentamento da pedra portuguesa, com espessura mínima de 10cm, de acordo com a orientação da fiscalização.

## FUNDAÇÕES

- **Condições Gerais**

Qualquer ocorrência que impossibilite a execução das fundações conforme as condições e exigências previstas, deverá ser comunicada, imediatamente, à Fiscalização, através de registro no Livro de Ocorrências da Obra. Somente após a correspondente aprovação, por escrito, da Fiscalização, também devidamente registrada neste Livro de Ocorrências, poderão,



Francisco Dilgo Araújo Sousa  
Engenheiro Civil  
CREA/CE: 52.710-D

**DS SOLUÇÕES EM ENGENHARIA**  
Rua Três de Novembro, nº34 Sala 01 – CEP: 62.1500-000 Santana do Acaraú  
Estado do Ceara Fone: (88) 9.9632-3394 – CNPJ nº 24.669.607/0001-27  
E-mail: [dssolucoesemengenharia@outlook.com](mailto:dssolucoesemengenharia@outlook.com)





**PREFEITURA MUNICIPAL DE TRAIRI-CE**  
SECRETARIA DE INFRAESTRUTURA SEINFRA  
ESPECIFICAÇÕES TÉCNICAS  
REFORMA E AMPLIAÇÃO DA E. E. F. FIRMINO FRANCISCO MOURA NA  
LOCALIDADE ANGELIM DO MUNICÍPIO DE TRAIRI-CE  
JUNHO DE 2022



então, ser solicitadas e sugeridas as eventuais modificações das fundações. Estas modificações só serão adotadas e introduzidas após a necessária consulta ao técnico responsável pelo empreendimento. É de competência do Contratado a realização dos serviços de rebaixamento de lençol d'água e de esgotamento das águas superficiais que se tornem necessários durante a evolução da execução dos serviços e obras contratadas, sejam eles já previstos na Planilha Orçamentária ou devidamente autorizados pela Fiscalização.

- **Alvenaria de Embasamento de Pedra Argamassada**

Este tipo de estrutura é constituído de pedras graníticas íntegras, de texturas uniformes, limpas e isentas de crostas, em tamanhos irregulares e dimensões mínimas de 30cm x 20cm x 10cm. Estas pedras serão previamente molhadas e assentes com argamassa de cimento e areia média ou grossa no traço 1:4. Deverão formar um volume maciço, sem vazios com espessura mínima de 30cm e profundidade mínima de 40cm, ou então, conforme orientação da fiscalização. Observar projeto de cálculo estrutural.

- **Alvenaria de Embasamento de Tijolo Furado**

A alvenaria de embasamento (baldrame) será executada em tijolos furados de 20cm de largura e 20cm de altura, assentes com a utilização de argamassa de cimento e areia média, no traço de 1:5, salvo indicação em contrário existente nas Especificações Particulares ou outra indicação específica no Projeto. Os tijolos deverão ser previamente molhados, devendo se apresentar úmidos por ocasião de seu assentamento e as correspondentes juntas de argamassa não excederão 1,5cm, de espessura. Deverão ser previstas e executadas as amarrações de fiadas e de cantos. Observar projeto de cálculo estrutural.

- **Execução de Forma**

As formas serão utilizadas para a concretagem das fundações, vergas, vigas e pilares. Para a fabricação das formas, deverão ser evitadas as peças de madeira que eventualmente possuam qualquer elemento que interfira na qualidade de acabamento da peça de concreto armado, tais como, fissuras, madeira verde, frestas, nós, e também qualquer defeito de vedação ou outro qualquer detalhe que permita o vazamento de nata de concreto. Os elementos de caixa d'água, rebaixos, e junção de peças de grande altura deverão ter seus escoramentos analisados com cuidado, por parte do Contratado, pois que somente a ele cabe a responsabilidade pelos danos causados por deficiência dos referidos escoramentos.

- **Armaduras**

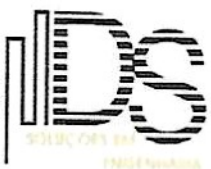

Francisco Bilgo Araújo Sousa  
Engenheiro Civil  
CREA/CE: 52.710-D

**DS SOLUÇÕES EM ENGENHARIA**  
Rua Três de Novembro, nº34 Sala 01 – CEP: 62.1500-000 Santana do Acaraú  
Estado do Ceará Fone: (88) 9.9632-3394 – CNPJ nº 24.669.607/0001-27  
E-mail: [dssolucoesemengenharia@outlook.com](mailto:dssolucoesemengenharia@outlook.com)





**PREFEITURA MUNICIPAL DE TRAIRI-CE**  
SECRETARIA DE INFRAESTRUTURA SEINFRA  
ESPECIFICAÇÕES TÉCNICAS  
REFORMA E AMPLIAÇÃO DA E. E. F. FIRMINO FRANCISCO MOURA NA  
LOCALIDADE ANGELIM DO MUNICÍPIO DE TRAIRI-CE  
JUNHO DE 2022



O posicionamento e o tipo das armaduras de aço ou ferragem aplicadas devem obedecer rigorosamente aos detalhes contidos no projeto estrutural, sobre indicações como: resistência (tipo de aço), espaçamentos, comprimentos, comprimentos das dobras, etc... Observar projeto de cálculo estrutural.

- **Fundações em Concreto**

As fundações diretas em concreto deverão ser de concreto simples  $f_{ck} = 15$  MPa, obedecendo-se à orientação da fiscalização, por orientação da Fiscalização. Os blocos de fundação serão constituídos de concreto simples, no traço 1:3: 6 (cimento, areia e brita), em cuja massa, por ocasião do lançamento nas formas, será incorporada quantidade de pedras de mão, que não ultrapasse a trinta por cento do volume total do bloco. Estas pedras devem ficar totalmente imersas e envolvidas pela massa de concreto simples. Os blocos apoiar-se-ão sobre um colchão de areia grossa apilado, com malho de no mínimo 30kg. As fundações em concreto serão executadas sobre uma camada prévia de concreto de regularização (concreto simples), no traço 1:4: 8 (cimento, areia e brita), com espessura de, no mínimo, cinco centímetros ou outra que for determinada pela Fiscalização.

- **Concreto Pré-Moldado**

Este tipo de concreto somente terá seu emprego admitido no caso da execução das lajes voltteranas no forro. Na eventual utilização de outras peças, somente após autorização da Fiscalização. A Fiscalização fará também a observação, inspeção e seleção do material recebido ou produzido no Canteiro.

- **Concretagem**

A execução em concreto armado obedecerá rigorosamente ao preceituado no Projeto Estrutural, incluindo seus detalhes, modelos, quadro de ferragem,  $f_{ck}$ , fator água cimento,  $f_{yk}$ , etc. Em hipótese alguma será admitida concretagem sem argamassa produzida em betoneira, bem como o seu lançamento sem vibração mecânica.

A concretagem subsequente somente poderá ser executada depois de decorridos, no mínimo, 5 (cinco) dias de duração da cura dos elementos das fundações. Seu início será condicionado a autorização expressa da Fiscalização, por escrito e registrada no Livro de Ocorrências, ocasião em que esta última deve, obrigatoriamente, estar presente. O traço do concreto será de 1:3:3 (cimento, brita 2, e areia grossa peneirada), salvo Especificação em contrário. Os materiais usados no preparo e dosagem do concreto, devem ser de boa qualidade, aprovados, previamente e por escrito pela Fiscalização.

*(Handwritten mark)*



*(Handwritten signature)*  
Francisco Gilgo Araújo Sousa  
Engenheiro Civil  
CREA/CE: 52.710-0

**DS SOLUCÕES EM ENGENHARIA**  
Rua Três de Novembro, nº34 Sala 01 – CEP: 62.1500-000 Santana do Acaraú  
Estado do Ceará Fone: (88) 9.9632-3394 – CNPJ nº 24.669.607/0001-27  
E-mail: [dssolucoesemengenharia@outlook.com](mailto:dssolucoesemengenharia@outlook.com)



**PREFEITURA MUNICIPAL DE TRAIRI-CE**  
SECRETARIA DE INFRAESTRUTURA SEINFRA  
ESPECIFICAÇÕES TÉCNICAS  
REFORMA E AMPLIAÇÃO DA E. E. F. FIRMINO FRANCISCO MOURA NA  
LOCALIDADE ANGELIM DO MUNICÍPIO DE TRAIRI-CE  
JUNHO DE 2022



- **Anel de Impermeabilização**

No coroamento de todas as alvenarias de embasamento, serão executadas cintas de impermeabilização no traço 1:3:4 (cimento, areia e brita), com dois ferros corridos de diâmetro mínimo de 4,6mm com 10cm de altura e 20cm de largura, com adição de impermeabilizante, na proporção de 2,5kg por m<sup>3</sup> de concreto da cinta, salvo orientação contrária feita pela Fiscalização.

- **Alvenaria de pedra argamassada**

A execução das fundações deverá satisfazer as normas da ABNT atinentes ao assunto e os projetos de fundações. Correrá por conta do construtor a execução de todos escoramentos julgados necessários.

As fundações contínuas de pedra serão executadas com "pedra-de-mão" assentadas com argamassa de cimento e areia no traço 1:4.

Salvo especificado em projeto as fundações em pedra deverão ter seção de 0,40x0,60m, não podendo ter em qualquer hipótese dimensões inferiores.

- **Baldrame**

Será executado em tijolos cerâmicos, assentados com argamassa de cimento e areia, no traço 1:4. Será aplicada uma camada de argamassa de cimento e areia com aditivo impermeabilizante, traço 1:3 e espessura de 2 cm e sobre esta camada será assentado baldrame de tijolos cerâmicos furado 9x19x19cm, na espessura de uma vez, assentados com argamassa de cimento e areia, no traço 1:4, por fim um anel de impermeabilização de concreto e amarração de ferro deverá ser feito para evitar qualquer tipo de percolação.

- **Sapatas**

Concreto armado em sapatas, cintas inferiores e espera de pilares. O concreto armado deverá ter um Fck  $\geq$  25 Mpa, executado com cimento, areia grossa quartzosa, isenta de substâncias orgânicas e brita granítica, no traço conveniente para atingir o Fck pré-definido.

Sob as sapatas deverá ser executado um lastro de brita de 5,00cm.

## ESTRUTURAS

Concreto para vibra., fck 20 mpa com agregado adquirido

Armadura CA-50a média d= 6,3 a 10,0mm



Francisco Dilgo Araújo Sousa  
Engenheiro Civil  
CREA/CE: 52.710-D

**DS SOLUÇÕES EM ENGENHARIA**  
Rua Três de Novembro, nº34 Sala 01 – CEP: 62.1500-000 Santana do Acaraú  
Estado do Ceará Fone: (88) 9.9632-3394 – CNPJ nº 24.669.607/0001-27  
E-mail: [dssolucoesemengenharia@outlook.com](mailto:dssolucoesemengenharia@outlook.com)





**PREFEITURA MUNICIPAL DE TRAIRI-CE**  
SECRETARIA DE INFRAESTRUTURA SEINFRA  
ESPECIFICAÇÕES TÉCNICAS  
REFORMA E AMPLIAÇÃO DA E. E. F. FIRMINO FRANCISCO MOURA NA  
LOCALIDADE ANGELIM DO MUNICÍPIO DE TRAIRI-CE  
JUNHO DE 2022



Forma plana chapa compensada resinada, esp.= 12mm util. 3 x, chapa compensado resinado 12mm (1.10 x 2.20m) pontalete / barrote de 3"x3" tabua de 1" de 3a. - l = 30cm sarrafo de 1"x4" prego 18x27 desmoldante para formas.

Laje pré-fabricada para fôrro com vão acima de 4,01 m concreto para vibra., fck 15 mpa com agregado adquirido lançamento e aplicação de concreto c/ elevação Quando indicado em projeto, serão utilizadas lajes constituídas por vigotas pré-moldadas de concreto armado, intercaladas por tijolos cerâmicos de uso próprio a este fim.

A colocação será feita no sentido indicado pelo projeto estrutural, mesmo que este não seja na direção do vão menor.

Todos os vãos devem ser escorados com uma tábua colocada em espelho, montada sobre pontaletes apoiados em base firme e bem contraventados. Será executada contraflecha no meio dos vãos, segundo a seguinte gradação:

- Vão até três metros 0,5 cm de contraflecha

Após colocadas a vigotas e tijolos, para vãos superiores a 3,50 metros se colocará sobre a laje uma armadura de 5,0 mm de diâmetro (aço CA – 60), espaçada de 30 cm, nas duas direções. A etapa final de execução é a aplicação de uma camada de 30 cm de concreto sobre a laje, bem socado com colher para que penetre nas juntas entre as vigotas e os tijolos.

Este concreto será executado com um saco de cimento para 70 litros de areia grossa e 100 litros de pedrisco. A laje será bem molhada antes do lançamento do concreto. Para circulação dos operários sobre a laje, antes e durante o lançamento do concreto, serão utilizadas tábuas apoiadas nas vigotas.

A cura úmida do concreto de capeamento se processará por no mínimo três dias. A retirada do escoramento se fará 12 dias após a concretagem

### FORMAS

As formas e escoramentos apresentarão resistência suficiente para não se deformarem sensivelmente sob a ação das cargas e das variações de temperatura e umidade.

### MONTAGEM DAS FORMAS

Deverão ser executadas de modo que o concreto acabado tenha as formas e as dimensões do projeto, de acordo com alinhamentos e cotas, e que apresente uma superfície lisa e uniforme.

Deverão ser projetadas de modo que suportem os efeitos do lançamento e adensamento do concreto.

As dimensões, nivelamento e verticalidade das formas deverão ser verificados cuidadosamente.

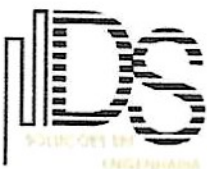

Francisco Gilgo Araújo Sousa  
Engenheiro Civil  
CREA/CE: 52.710-0

**DS SOLUÇÕES EM ENGENHARIA**  
Rua Três de Novembro, nº34 Sala 01 – CEP: 62.1500-000 Santana do Acaraú  
Estado do Ceará Fone: (88) 9.9632-3394 – CNPJ nº 24.669.607/0001-27  
E-mail: [dssolucoesemengenharia@outlook.com](mailto:dssolucoesemengenharia@outlook.com)





**PREFEITURA MUNICIPAL DE TRAIRI-CE**  
SECRETARIA DE INFRAESTRUTURA SEINFRA  
ESPECIFICAÇÕES TÉCNICAS  
REFORMA E AMPLIAÇÃO DA E. E. F. FIRMINO FRANCISCO MOURA NA  
LOCALIDADE ANGELIM DO MUNICÍPIO DE TRAIRI-CE  
JUNHO DE 2022



Antes da concretagem, será removido, do interior das formas, todo o pó de serra, aparas de madeira e outros restos de materiais. Em pilares ou paredes, nos quais o fundo é de difícil limpeza, deverão ser deixadas aberturas provisórias para facilitar essa operação.

As juntas das formas serão obrigatoriamente vedadas para evitar perda da argamassa do concreto ou de água.

Nas formas para superfícies aparentes de concreto, o material a ser utilizado deverá ser a madeira compensada plastificada, as chapas de aço ou as tábuas revestidas com lâminas de compensado plastificado ou com folhas metálicas. Para superfícies que não ficarão aparentes, o material utilizado poderá ser a madeira mista comumente usada em construções ou as chapas compensadas resinadas.

Antes da concretagem, as formas deverão ser molhadas, mantendo-se as superfícies úmidas, mas não encharcadas. Salvo indicação em contrário, todos os cantos externos e bordos das superfícies aparentes das peças de concreto a serem moldadas deverão ser chanfrados, por meio da colocação de um "bite" de madeira. Esse "bite" deverá ter, em seção transversal, o formato de um triângulo retângulo isósceles, cujos lados iguais devem medir 2,00 cm.

As uniões das tábuas, folhas de compensados ou chapas metálicas, deverão ser de topo e repousarão sobre vigas suportadas pelas peças de escoramento. Os encaixes das formas deverão ser construídos e aplicados de modo a permitir a sua retirada sem se danificar o concreto.

### CONCRETO

A execução dos concretos deverá obedecer rigorosamente às especificações e às Normas Técnicas da ABNT, sendo de exclusiva responsabilidade da CONTRATADA a resistência e a estabilidade de qualquer parte da estrutura executada com esses concretos.

Será utilizado concreto composto de cimento Portland composto CP II-32, pedra britada nº 1 e 2 e areia média, com resistência mínima FCK=25Mpa, preparado em betoneira.

### DOSAGEM

A dosagem do concreto será experimental e terá por finalidade estabelecer o traço para que este tenha a resistência e a trabalhabilidade prevista, expressa esta última pela consistência.

A dosagem experimental poderá ser feita por qualquer método baseado na correlação entre as características de resistência e durabilidade do concreto, levando-se em conta a trabalhabilidade desejada e atendendo:

A Relação Água/Cimento, que decorrerá da Resistência de Dosagem, fc28, e das peculiaridades da obra como impermeabilidade, resistência ao desgaste etc.;



Francisco Gilgo Araújo Sousa  
Engenheiro Civil  
CREA/CE: 52.710-D

**DS SOLUÇÕES EM ENGENHARIA**  
Rua Três de Novembro, nº34 Sala 01 – CEP: 62.1500-000 Santana do Acaraú  
Estado do Ceará Fone: (88) 9.9632-3394 – CNPJ nº 24.669.607/0001-27  
E-mail: [dssolucoesemengenharia@outlook.com](mailto:dssolucoesemengenharia@outlook.com)





**PREFEITURA MUNICIPAL DE TRAIRI-CE**  
SECRETARIA DE INFRAESTRUTURA SEINFRA  
ESPECIFICAÇÕES TÉCNICAS  
REFORMA E AMPLIAÇÃO DA E. E. F. FIRMINO FRANCISCO MOURA NA  
LOCALIDADE ANGELIM DO MUNICÍPIO DE TRAIRI-CE  
JUNHO DE 2022



A Resistência de Dosagem, que será calculada em função da Resistência Característica do concreto FCJ e do desvio padrão de dosagem sd,

$$fc28 = fck + 1,65 sd$$

SD será determinado pela expressão  $sd = kn \cdot sn$ , onde Kn varia de acordo com o número n de ensaios :

Quando não for conhecido o valor do desvio padrão sn determinado em corpos de prova de obra executada em condições idênticas, o valor de sd será fixado em função do rigor com que o construtor pretenda conduzir a obra:

Quando houver assistência de profissional legalmente habilitado, especializado em tecnologia do concreto; todos os materiais forem medidos em peso; houver medidor de água, corrigindo-se as quantidades de agregado miúdo e de água em junção de determinações frequentes e precisas do teor de umidade dos agregados e, houver garantia de manutenção, no decorrer da obra, da homogeneidade dos materiais a serem empregados:

$$sd = 4,0 \text{ MPa}$$

Quando houver assistência de profissional legalmente habilitado, especializado em tecnologia do concreto; o cimento for medido em peso e os agregados em volume e houver medidor de água, com correção do volume do agregado miúdo e da quantidade de água em função de determinações frequentes e precisas do teor de umidade dos agregados:

$$sd = 5,5 \text{ MPa}$$

Quando o cimento for medido em peso e os agregados em volume e houver medidor de água, corrigindo-se a quantidade de água em função da umidade dos agregados simplesmente estimada:

$$sd = 7,0 \text{ MPa}$$

Não poderão ser adotados valores de sd inferiores a 2,0MPa.

Em qualquer caso será feito o controle da resistência do concreto.

A dosagem não experimental, feita no canteiro de obras por processo rudimentar somente será permitida para obras de pequeno vulto, a critério da Fiscalização, respeitadas as seguintes condições:

A proporção de agregado miúdo no volume total do agregado será fixada de maneira a se obter um concreto de trabalhabilidade adequada a seu emprego devendo estar entre 30% a 50%; A quantidade de água será a mínima compatível com a trabalhabilidade necessária.

## PREPARO DO CONCRETO NO CANTEIRO DE OBRAS

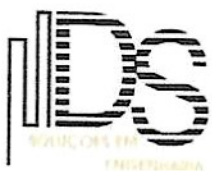

  
Francisco Bilgo Araújo Sousa  
Engenheiro Civil  
CREA/CE: 52.710-D

**DS SOLUÇÕES EM ENGENHARIA**  
Rua Três de Novembro, nº34 Sala 01 – CEP: 62.1500-000 Santana do Acaraú  
Estado do Ceará Fone: (88) 9.9632-3394 – CNPJ nº 24.669.607/0001-27  
E-mail: [dssolucoesemengenharia@outlook.com](mailto:dssolucoesemengenharia@outlook.com)